

PREISLISTE

MOTIVI Collection

ALLGEMEINE INFORMATIONEN

PREISE

Die Preise verstehen sich in **EURO** ohne MwSt, siehe Deckblatt.

VERKAUFSPREISE

Frei Haus Verzollt (DDP).

GÜLTIGKEIT

Diese Liste ersetzt alle vorherigen Preislisten. Sie wird bis zum Widerruf gültig sein.

AUFBAU DER PREISLISTE

Jedes Modell hat seine Preisliste.

Im oberen Bereich der Preisliste befindet sich der Kopfteil mit den technischen Zeichnungen der Grundausführung und den wichtigsten Informationen über das Modell (*Bezug abziehbar, Unterteilung der Bezüge, verfügbare Optionen, FüÙe, usw.*).

Für jeden Artikel eines Modells enthält die Preisliste folgende Angaben:

- Die technischen Zeichnungen mit Maßangabe und Artikelcode unter der Zeichnung.

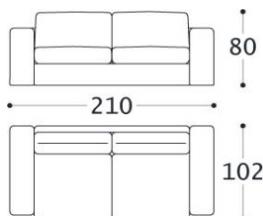

1MN2D2

- Die Artikelbeschreibung.

Die Beschreibung des einzelnen Artikels (z.B. Zweisitzer-Sofa) oder der Artikel einer Wohnlandschaft (z.B. 1 Zweisitzer-Sofa mit Armlehne links + 1 Chaiselongue mit Armlehne rechts).

- Artikelcodes und Kategorien

Die Codes der einzelnen Artikel mit Stoffbezug beginnen mit der Ziffer 1 (z.B. 1MN2D2). Die Codes der Wohnlandschaften mit Stoffbezug beginnen mit den Ziffern 01 (z.B. 01MN2C1). Die Codes der einzelnen Artikel mit Lederbezug beginnen mit der Ziffer 2 (z.B. 2MN2D2). Die Codes der Wohnlandschaften mit Lederbezug beginnen mit den Ziffern 02 (z.B. 02MN2C1).

Die Preise für einen Artikel mit Stoffbezug und mit Lederbezug sind in zwei Tabellen nebeneinander angegeben.

Die Preise für Artikel mit Stoffbezug haben Kategorien in Zahlen, die Preise für Artikel mit Lederbezug haben Kategorien in Buchstaben.

Die Stoffkategorien gehen von Kat. 3 (vom Kunden gelieferter Stoff) bis Kat. 13.

Die Lederkategorien gehen von Kat. E bis Kat. M.

VOM KUNDEN GELIEFERTE STOFFE

Auf Anfrage stellen wir Artikel mit Stoffen her, die vom Kunden geliefert werden. In diesem Fall gilt der Preis der Kat. 3 (falls nicht anders angegeben). Die Machbarkeit wird für jede einzelne Anfrage von uns geprüft. Obligatorisch für die Verarbeitung ist eine Stoffbreite von 140 cm (ohne Webkante).

STOFF UND LEDER

Die Stoff – und Lederpreise pro Meter verstehen sich AB WERK.

FÜR DIE REINIGUNG UND WARTUNG DER LEDERSOFAS

Die Preise für Lederreinigungsset verstehen sich AB WERK.

Code 4406 Leder-Reinigungsset € 25,00

Bestehend aus:

- Leather soft cleaner (Reiniger)
- Leather protection cream (Schutzcreme)

Code 4407 Leder- Reinigungsset € 30,00

Bestehend aus:

- Leather soft cleaner (Reiniger)
- Leather protection cream (Schutzcreme)
- Ink away (Set für das Entfernen von Tintenflecken)

Code 4408 Nubuk- Reinigungsset € 50,00

Bestehend aus:

- Leather soft cleaner (Reiniger)
- Leather protection cream (Schutzcreme)

Die Bestellungen können an die E-mail Adresse export@alberta.it oder an die Faxnummer +390438441555 gesendet werden.

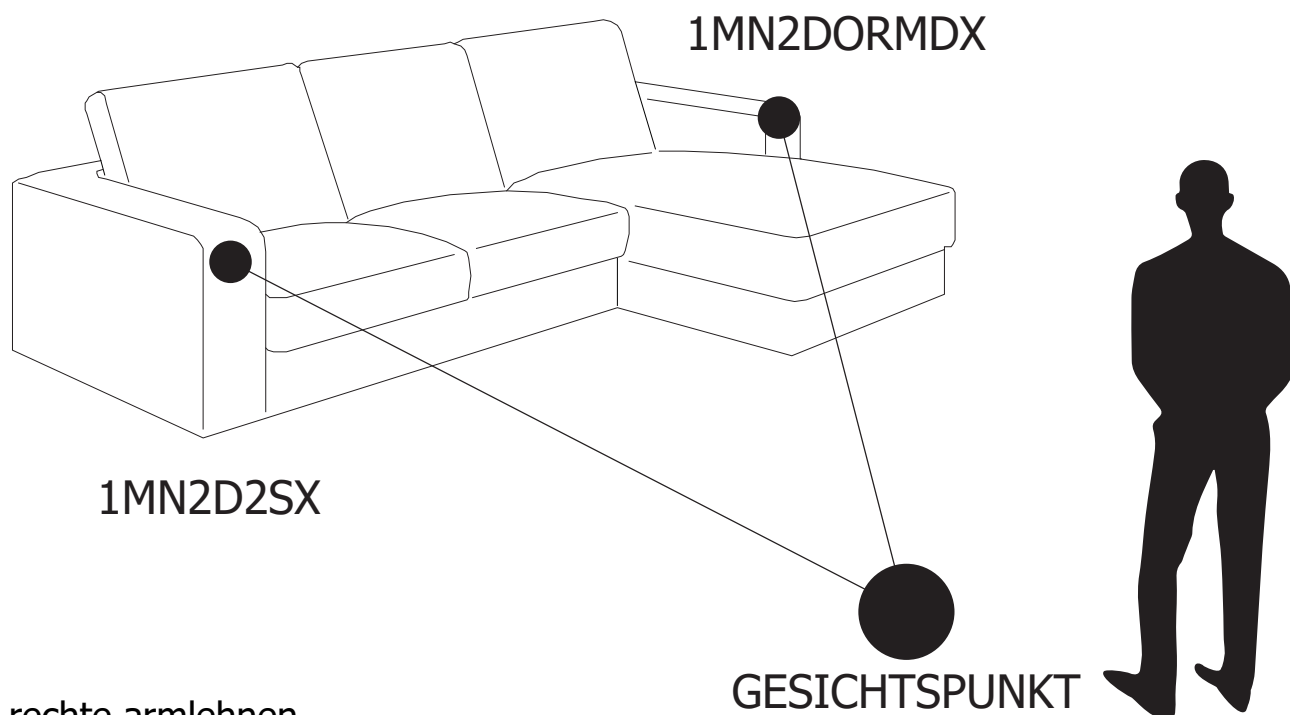

DX: rechte armlehnen

SX: linke armlehnen

RECHTE UND LINKE ARMLEHNEN

Bei seitenelementen und bei Eckkombinationen versteht man sich dass die Position der Armlehnen rechts (dx) oder links (sx). Jedes Sofas von vorne muss betrachtet werden.

NORMALERWEISE SIND DIE SKIZZE DER SEITENELEMENTE IN DER PREISLISTE LINKS.

INHALT

■ CLOUD	pag. 1	■ RODEO 5	pag. 63
■ DIAMANTE	pag. 2	■ MORBIDOSO	pag. 64
■ EMMA	pag. 15	■ 99	pag. 66
■ FLY	pag. 16	■ STOFF/LEDER	pag. 72
■ FLYNN 1 TABLE	pag. 25		
■ FLYNN 3 TABLE	pag. 26		
■ FLYNN 4 TABLE	pag. 27		
■ FLYNN 5 TABLE	pag. 28		
■ FLYNN 6 TABLE	pag. 29		
■ FRISCO	pag. 30		
■ HARVEY	pag. 32		
■ ISLAND	pag. 39		
■ JAGGER	pag. 41		
■ MARK 1 TABLES	pag. 42		
■ MARK 3 TABLES	pag. 43		
■ MONCHERI	pag. 44		
■ MONCHERI MIX	pag. 50		
■ MOOVY	pag. 53		
■ NAOMI	pag. 56		
■ NUVOLA	pag. 57		
■ PHIL	pag. 60		
■ RODEO 1	pag. 61		
■ RODEO 3	pag. 62		

07 S78 N/E D. MOTIVI C.TION 03.2023

GLAS TOP. BASIS AUS METALL- Auswahl: FRENCH BRONZE, GUN METAL, POLIERT BRÜNIERT.

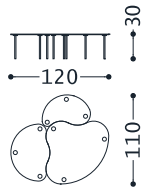

01CLDC1

1 TISCH 94X77 H.30 (GROßER)-GLAS TOP
1 TISCH 70X48 H. 30 (MEDIUM)-GLAS TOP
1 TISCH 59X38 H.30 (KLEINE)-GLAS TOP

01CLDC1

1.576,00

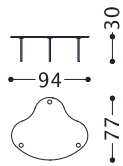

1CLDTAVG

TISCH 94X77 H.30 (GROßER)-GLAS TOP

1CLDTAVG

614,00



1CLDTAVM

TISCH 70X48 H. 30 (MEDIUM)-GLAS TOP

1CLDTAVM

505,00

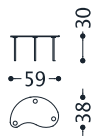

1CLDTAVP

TISCH 59X38 H.30 (KLEINE)-GLAS TOP

1CLDTAVP

457,00

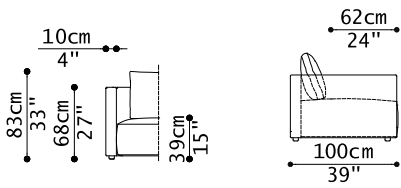

07 S78 N/E D. MOTIVI C.TION 03.2023

DAS MODELL IST ABNEHMBAR UND MAN KANN RÜCKENKISSEN, SPEZIELLES RÜCKENKISSEN 50 CM, SITZ UND RÜCKEN-CHASSIS MIT UNTERSCHIEDLICHEN STOFFEN BEZIEHEN. GESTREIFTE STOFFE ODER STOFFE MIT MUSTERN EIGNEN SICH NICHT FÜR DIESES MODELL. DIE RICHTUNG DER ELEMENTE, VON VORN GEGEHEN, WIRD ANGEZEIGT: 1) AUS DER POSITION DER ARMLEHNE, FALLS VORHANDEN; 2) AUS DER POSITION DES STEPPUNG IM FALL DES ZENTRAL ELEMENTS; 3) AUS DER POSITION DER KURVE IN IN DER GERUNDETE-ELEMENTE.

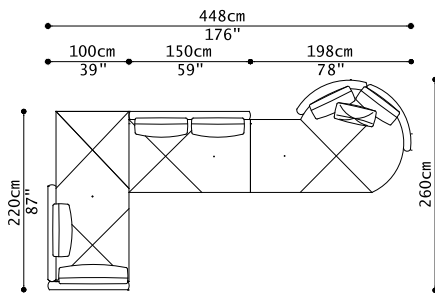

01DIAC1

1 ZENTRAL ZWEI SITZER SOFA MIT LINKER STEPPUNG
1 MERIDIENNE MAXI ARMLEHNE RECHTS
1 GERUNDETES GEGENÜBER SMALL ENDELEMENT RECHTS

01DIAC1

Cat.3	9.235,00
Cat.4	9.619,00
Cat.5	9.905,00
Cat.6	10.192,00
Cat.7	10.575,00
Cat.8	10.959,00
Cat.9	12.108,00
Cat.10	12.874,00
Cat.11	13.737,00
Cat.12	14.599,00
Cat.13	15.653,00

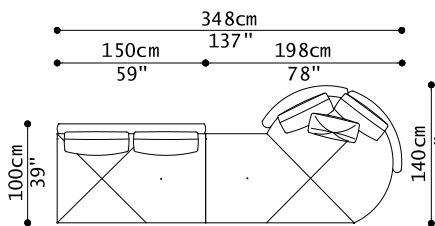

01DIAC6

1 ZENTRAL ZWEI SITZER SOFA MIT LINKER STEPPUNG
1 GERUNDETES GEGENÜBER SMALL ENDELEMENT RECHTS

01DIAC6

Cat.3	6.151,00
Cat.4	6.410,00
Cat.5	6.603,00
Cat.6	6.796,00
Cat.7	7.054,00
Cat.8	7.313,00
Cat.9	8.087,00
Cat.10	8.603,00
Cat.11	9.184,00
Cat.12	9.765,00
Cat.13	10.475,00

07 S78 N/E D. MOTIVI C.TION 03.2023

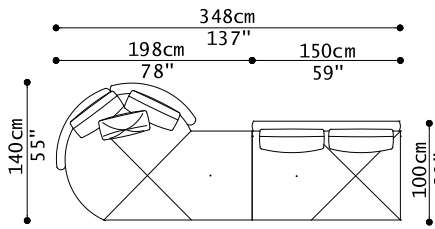

01DIAC7

1 ZENTRAL ZWEI SITZER SOFA MIT RECHTER STEPPUNG
1 GERUNDETES GEGENUBER SMALL ENDELEMENT LINKS

01DIAC7	
Cat.3	6.151,00
Cat.4	6.410,00
Cat.5	6.603,00
Cat.6	6.796,00
Cat.7	7.054,00
Cat.8	7.313,00
Cat.9	8.087,00
Cat.10	8.603,00
Cat.11	9.184,00
Cat.12	9.765,00
Cat.13	10.475,00

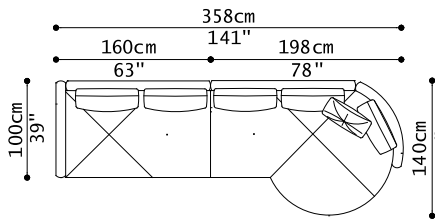

01DIAC2

1 ZWEI SITZER SOFA ARMLEHNE LINKS
1 GERUNDETES SMALL ENDELEMENT RECHTS

01DIAC2	
Cat.3	6.700,00
Cat.4	6.986,00
Cat.5	7.200,00
Cat.6	7.415,00
Cat.7	7.700,00
Cat.8	7.986,00
Cat.9	8.843,00
Cat.10	9.415,00
Cat.11	10.058,00
Cat.12	10.701,00
Cat.13	11.487,00

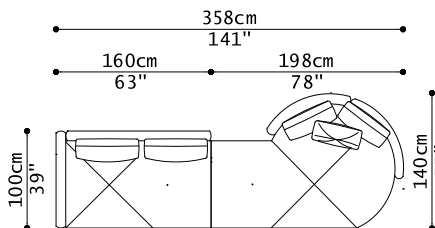

01DIAC3

1 ZWEI SITZER SOFA ARMLEHNE LINKS
1 GERUNDETES GEGENUBER SMALL ENDELEMENT RECHTS

01DIAC3	
Cat.3	6.506,00
Cat.4	6.768,00
Cat.5	6.964,00
Cat.6	7.160,00
Cat.7	7.422,00
Cat.8	7.684,00
Cat.9	8.469,00
Cat.10	8.993,00
Cat.11	9.582,00
Cat.12	10.171,00
Cat.13	10.891,00

07 S78 N/E D. MOTIVI C.TION 03.2023

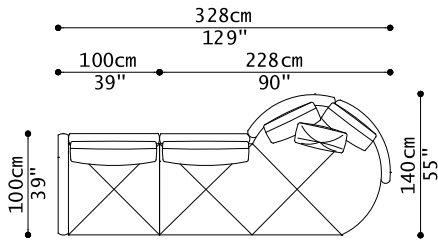

01DIAC4

1 GERUNDETES GEGENÜBER ENDELEMENT RECHTS
1 SESSEL ARMLEHNE LINKS

01DIAC4

Cat.3	6.529,00
Cat.4	6.803,00
Cat.5	7.008,00
Cat.6	7.213,00
Cat.7	7.486,00
Cat.8	7.760,00
Cat.9	8.580,00
Cat.10	9.126,00
Cat.11	9.741,00
Cat.12	10.356,00
Cat.13	11.108,00

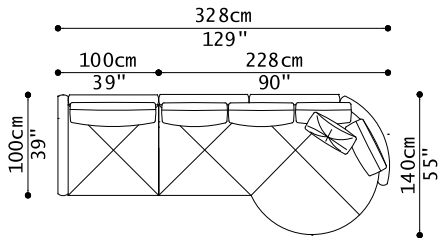

01DIAC5

1 GERUNDETES ENDELEMENT RECHTS
1 SESSEL ARMLEHNE LINKS

01DIAC5

Cat.3	6.577,00
Cat.4	6.854,00
Cat.5	7.061,00
Cat.6	7.268,00
Cat.7	7.544,00
Cat.8	7.821,00
Cat.9	8.649,00
Cat.10	9.202,00
Cat.11	9.824,00
Cat.12	10.445,00
Cat.13	11.205,00

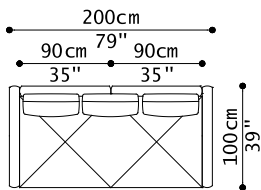

1DIAD2M

ZWEI SITZER MAXI SOFA

1DIAD2M

Cat.3	3.594,00
Cat.4	3.754,00
Cat.5	3.874,00
Cat.6	3.994,00
Cat.7	4.154,00
Cat.8	4.314,00
Cat.9	4.794,00
Cat.10	5.114,00
Cat.11	5.473,00
Cat.12	5.833,00
Cat.13	6.273,00

07 S78 N/E D. MOTIVI C.TION 03.2023

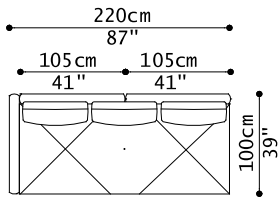

1DIAD3SX

DREI SITZER SOFA ARMLEHNE LINKS
DREI SITZER SOFA ARMLEHNE RECHTS

1DIAD3SX	
1DIAD3DX	
Cat.3	3.624,00
Cat.4	3.778,00
Cat.5	3.893,00
Cat.6	4.009,00
Cat.7	4.163,00
Cat.8	4.317,00
Cat.9	4.780,00
Cat.10	5.088,00
Cat.11	5.435,00
Cat.12	5.782,00
Cat.13	6.205,00

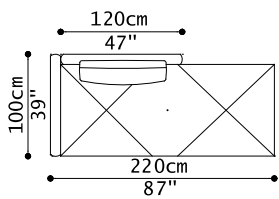

1DIAD3SPSX

SPECIAL DREI SITZER SOFA ARMLEHNE
LINKS
SPECIAL DREI SITZER SOFA ARMLEHNE
RECHTS

1DIAD3SPSX	
1DIAD3SPDX	
Cat.3	2.985,00
Cat.4	3.099,00
Cat.5	3.185,00
Cat.6	3.270,00
Cat.7	3.384,00
Cat.8	3.498,00
Cat.9	3.840,00
Cat.10	4.068,00
Cat.11	4.324,00
Cat.12	4.581,00
Cat.13	4.894,00

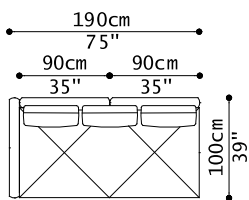

1DIAD2MSX

ZWEI SITZER MAXI SOFA ARMLEHNE LINKS
ZWEI SITZER MAXI SOFA ARMLEHNE
RECHTS

1DIAD2MSX	
1DIAD2MDX	
Cat.3	3.222,00
Cat.4	3.362,00
Cat.5	3.467,00
Cat.6	3.571,00
Cat.7	3.711,00
Cat.8	3.850,00
Cat.9	4.269,00
Cat.10	4.548,00
Cat.11	4.862,00
Cat.12	5.177,00
Cat.13	5.560,00

07 S78 N/E D. MOTIVI C.TION 03.2023

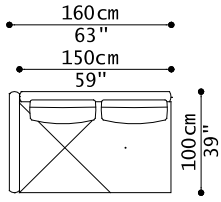

1DIAD2SX

ZWEI SITZER SOFA ARMLEHNE LINKS
ZWEI SITZER SOFA ARMLEHNE RECHTS

1DIAD2SX	
1DIAD2DX	
Cat.3	2.741,00
Cat.4	2.861,00
Cat.5	2.951,00
Cat.6	3.041,00
Cat.7	3.161,00
Cat.8	3.281,00
Cat.9	3.641,00
Cat.10	3.881,00
Cat.11	4.151,00
Cat.12	4.421,00
Cat.13	4.751,00

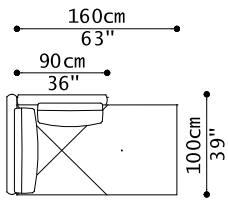

1DIAD2SCSSX

ZWEI SITZER SOFA ARMLEHNE LINKS MIT
RÜCKENLEHNE SMALL
ZWEI SITZER SOFA ARMLEHNE RECHTS MIT
RÜCKENLEHNE SMALL

1DIAD2SCSSX	
1DIAD2SCSDX	
Cat.3	2.627,00
Cat.4	2.742,00
Cat.5	2.828,00
Cat.6	2.915,00
Cat.7	3.029,00
Cat.8	3.144,00
Cat.9	3.489,00
Cat.10	3.719,00
Cat.11	3.977,00
Cat.12	4.236,00
Cat.13	4.551,00

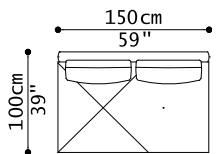

1DIAD21CTSX

ZENTRAL ZWEI SITZER SOFA MIT LINKER
STIEPUNG

1DIAD21CTSX	
Cat.3	2.386,00
Cat.4	2.503,00
Cat.5	2.590,00
Cat.6	2.677,00
Cat.7	2.793,00
Cat.8	2.910,00
Cat.9	3.259,00
Cat.10	3.491,00
Cat.11	3.753,00
Cat.12	4.015,00
Cat.13	4.335,00

07 S78 N/E D. MOTIVI C.TION 03.2023

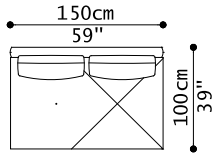

1DIAD21CTDX

ZENTRAL ZWEI SITZER SOFA MIT RECHTER STEPPUNG

1DIAD21CTDX

Cat.3	2.386,00
Cat.4	2.503,00
Cat.5	2.590,00
Cat.6	2.677,00
Cat.7	2.793,00
Cat.8	2.910,00
Cat.9	3.259,00
Cat.10	3.491,00
Cat.11	3.753,00
Cat.12	4.015,00
Cat.13	4.335,00

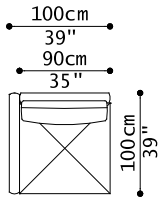

1DIAPSX

SESSEL ARMLEHNE LINKS
SESSEL ARMLEHNE RECHTS

1DIAPSX

1DIAPDX

Cat.3	2.014,00
Cat.4	2.104,00
Cat.5	2.171,00
Cat.6	2.238,00
Cat.7	2.327,00
Cat.8	2.417,00
Cat.9	2.685,00
Cat.10	2.864,00
Cat.11	3.065,00
Cat.12	3.266,00
Cat.13	3.512,00

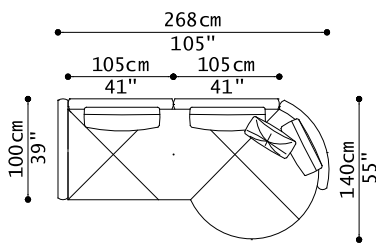

1DIAEPBSX

GERUNDETE MAXI SOFA MIT ARMLEHNE LINKS
GERUNDETE MAXI SOFA MIT ARMLEHNE RECHTS

1DIAEPBSX

1DIAEPBDX

Cat.3	5.209,00
Cat.4	5.419,00
Cat.5	5.577,00
Cat.6	5.734,00
Cat.7	5.945,00
Cat.8	6.155,00
Cat.9	6.785,00
Cat.10	7.205,00
Cat.11	7.678,00
Cat.12	8.151,00
Cat.13	8.729,00

07 S78 N/E D. MOTIVI C.TION 03.2023

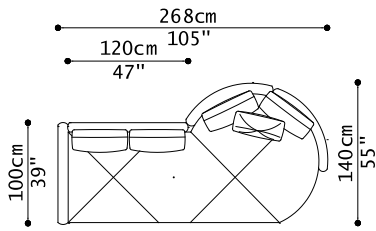

1DIAEPRMBSX

GERUNDETE GEGENUBER MAXI SOFA MIT
ARMLEHNE LINKS
GERUNDETE GEGENUBER MAXI SOFA MIT
ARMLEHNE RECHTS

1DIAEPRMBSX

1DIAEPRMBDX

Cat.3	5.344,00
Cat.4	5.558,00
Cat.5	5.719,00
Cat.6	5.880,00
Cat.7	6.095,00
Cat.8	6.309,00
Cat.9	6.953,00
Cat.10	7.381,00
Cat.11	7.864,00
Cat.12	8.347,00
Cat.13	8.936,00

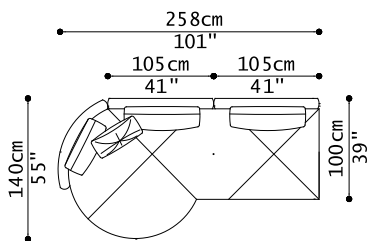

1DIAPNRMSX

GERUNDETES MAXI ENDELEMENT LINKS
GERUNDETES MAXI ENDELEMENT RECHTS

1DIAPNRMSX

1DIAPNRMDX

Cat.3	4.842,00
Cat.4	5.032,00
Cat.5	5.174,00
Cat.6	5.317,00
Cat.7	5.506,00
Cat.8	5.696,00
Cat.9	6.265,00
Cat.10	6.645,00
Cat.11	7.072,00
Cat.12	7.499,00
Cat.13	8.021,00

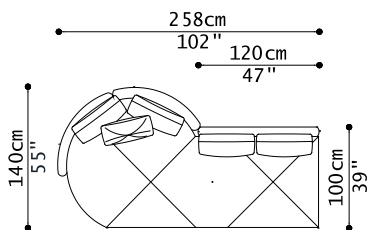

1DIAPNRRMSX

GERUNDETES GEGENUBER MAXI
ENDELEMENT LINKS
GERUNDETES GEGENUBER MAXI
ENDELEMENT RECHTS

1DIAPNRRMSX

1DIAPNRRMDX

Cat.3	4.957,00
Cat.4	5.157,00
Cat.5	5.307,00
Cat.6	5.457,00
Cat.7	5.657,00
Cat.8	5.857,00
Cat.9	6.457,00
Cat.10	6.857,00
Cat.11	7.306,00
Cat.12	7.756,00
Cat.13	8.306,00

07 S78 N/E D. MOTIVI C.TION 03.2023

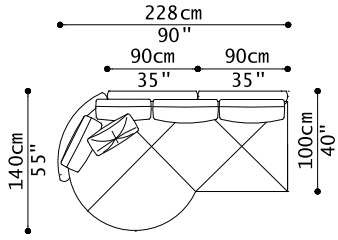

1DIAPNRSX

GERUNDETES ENDELEMENT LINKS
GERUNDETES ENDELEMENT RECHTS

1DIAPNRSX	
1DIAPNRDX	
Cat.3	4.563,00
Cat.4	4.750,00
Cat.5	4.890,00
Cat.6	5.030,00
Cat.7	5.217,00
Cat.8	5.404,00
Cat.9	5.964,00
Cat.10	6.338,00
Cat.11	6.759,00
Cat.12	7.179,00
Cat.13	7.693,00

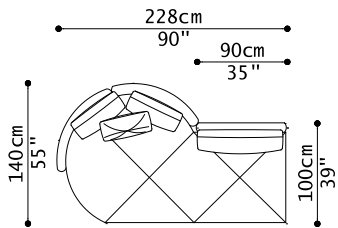

1DIAPRRSX

GERUNDETES GEGENUBER ENDELEMENT
LINKS
GERUNDETES GEGENUBER ENDELEMENT
RECHTS

1DIAPRRSX	
1DIAPRRDX	
Cat.3	4.515,00
Cat.4	4.699,00
Cat.5	4.837,00
Cat.6	4.975,00
Cat.7	5.159,00
Cat.8	5.343,00
Cat.9	5.895,00
Cat.10	6.262,00
Cat.11	6.676,00
Cat.12	7.090,00
Cat.13	7.596,00

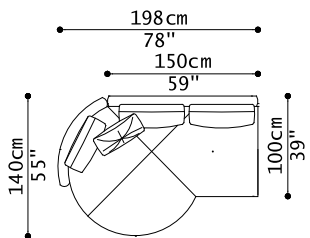

1DIAPNRSSX

GERUNDETES SMALL ENDELEMENT LINKS
GERUNDETES SMALL ENDELEMENT RECHTS

1DIAPNRSSX	
1DIAPNRSDX	
Cat.3	3.959,00
Cat.4	4.125,00
Cat.5	4.249,00
Cat.6	4.374,00
Cat.7	4.539,00
Cat.8	4.705,00
Cat.9	5.202,00
Cat.10	5.534,00
Cat.11	5.907,00
Cat.12	6.280,00
Cat.13	6.736,00

07 S78 N/E D. MOTIVI C.TION 03.2023

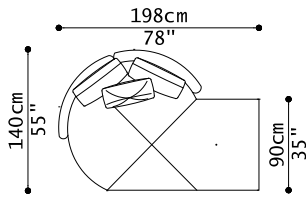

1DIAPRRSSX

GERUNDETES GEGENUBER SMALL
ENDELEMENT LINKS
GERUNDETES GEGENUBER SMALL
ENDELEMENT RECHTS

1DIAPRRSSX	
1DIAPRRSDX	
Cat.3	3.765,00
Cat.4	3.907,00
Cat.5	4.013,00
Cat.6	4.119,00
Cat.7	4.261,00
Cat.8	4.403,00
Cat.9	4.828,00
Cat.10	5.112,00
Cat.11	5.431,00
Cat.12	5.750,00
Cat.13	6.140,00

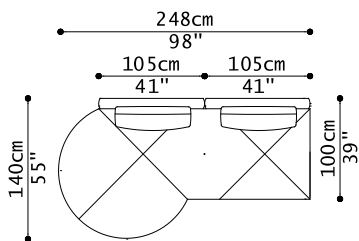

1DIAPRSM SX

SPEZIELLES GERUNDETES MAXI
ENDELEMENT LINKS
SPEZIELLES GERUNDETES MAXI
ENDELEMENT RECHTS

1DIAPRSM SX	
1DIAPRSM DX	
Cat.3	4.068,00
Cat.4	4.218,00
Cat.5	4.330,00
Cat.6	4.443,00
Cat.7	4.593,00
Cat.8	4.742,00
Cat.9	5.192,00
Cat.10	5.491,00
Cat.11	5.828,00
Cat.12	6.165,00
Cat.13	6.577,00

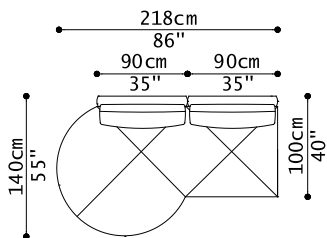

1DIAPNRSP SX

SPEZIELLES GERUNDETES ENDELEMENT
LINKS
SPEZIELLES GERUNDETES ENDELEMENT
RECHTS

1DIAPNRSP SX	
1DIAPNRSP DX	
Cat.3	3.764,00
Cat.4	3.905,00
Cat.5	4.011,00
Cat.6	4.117,00
Cat.7	4.258,00
Cat.8	4.399,00
Cat.9	4.822,00
Cat.10	5.104,00
Cat.11	5.421,00
Cat.12	5.739,00
Cat.13	6.127,00

07 S78 N/E D. MOTIVI C.TION 03.2023

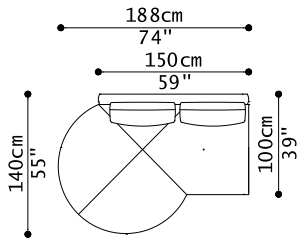

1DIAPRSSSX

SPEZIELLES GERUNDETES SMALL
ENDELEMENT LINKS
SPEZIELLES GERUNDETES SMALL
ENDELEMENT RECHTS

1DIAPRSSSX

1DIAPRSSDX

Cat.3	3.309,00
Cat.4	3.439,00
Cat.5	3.536,00
Cat.6	3.633,00
Cat.7	3.762,00
Cat.8	3.892,00
Cat.9	4.280,00
Cat.10	4.539,00
Cat.11	4.830,00
Cat.12	5.121,00
Cat.13	5.477,00

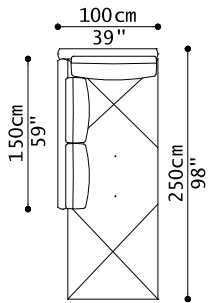

1DIAMERMG SX

MERIDIENNE MEGA ARMLEHNE LINKS
MERIDIENNE MEGA ARMLEHNE RECHTS

1DIAMERMG SX

1DIAMERMG DX

Cat.3	3.646,00
Cat.4	3.797,00
Cat.5	3.910,00
Cat.6	4.023,00
Cat.7	4.173,00
Cat.8	4.324,00
Cat.9	4.775,00
Cat.10	5.076,00
Cat.11	5.415,00
Cat.12	5.753,00
Cat.13	6.167,00

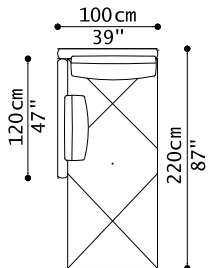

1DIAMERMSX

MERIDIENNE MAXI ARMLEHNE LINKS
MERIDIENNE MAXI ARMLEHNE RECHTS

1DIAMERMSX

1DIAMERMDX

Cat.3	3.084,00
Cat.4	3.209,00
Cat.5	3.302,00
Cat.6	3.396,00
Cat.7	3.521,00
Cat.8	3.646,00
Cat.9	4.021,00
Cat.10	4.271,00
Cat.11	4.553,00
Cat.12	4.834,00
Cat.13	5.178,00

07 S78 N/E D. MOTIVI C.TION 03.2023

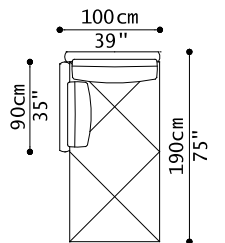

1DIAMERSX

MERIDIENNE LINKS
MERIDIENNE RECHTS

1DIAMERSX

1DIAMERDX

Cat.3	2.691,00
Cat.4	2.807,00
Cat.5	2.894,00
Cat.6	2.981,00
Cat.7	3.097,00
Cat.8	3.213,00
Cat.9	3.561,00
Cat.10	3.793,00
Cat.11	4.054,00
Cat.12	4.316,00
Cat.13	4.635,00

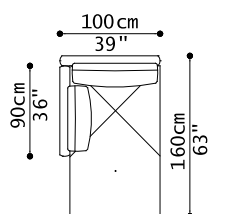

1DIAMERSSX

MERIDIENNE SMALL ARMLEHNE LINKS
MERIDIENNE SMALL ARMLEHNE RECHTS

1DIAMERSSX

1DIAMERSDX

Cat.3	2.496,00
Cat.4	2.605,00
Cat.5	2.687,00
Cat.6	2.769,00
Cat.7	2.878,00
Cat.8	2.987,00
Cat.9	3.314,00
Cat.10	3.533,00
Cat.11	3.778,00
Cat.12	4.024,00
Cat.13	4.324,00

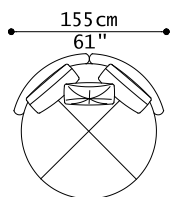

1DIAPROT

RUNDER SESSEL

1DIAPROT

Cat.3	2.872,00
Cat.4	3.008,00
Cat.5	3.110,00
Cat.6	3.212,00
Cat.7	3.348,00
Cat.8	3.484,00
Cat.9	3.892,00
Cat.10	4.164,00
Cat.11	4.470,00
Cat.12	4.776,00
Cat.13	5.150,00

07 S78 N/E D. MOTIVI C.TION 03.2023

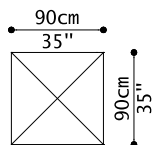

1DIAPFFQ

QUADRATISCHER HOCKER

1DIAPFFQ

Cat.3	990,00
Cat.4	1.022,00
Cat.5	1.045,00
Cat.6	1.069,00
Cat.7	1.100,00
Cat.8	1.131,00
Cat.9	1.225,00
Cat.10	1.287,00
Cat.11	1.358,00
Cat.12	1.428,00
Cat.13	1.514,00

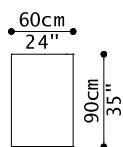

1DIAPFFR

RECHTECKIGER HOCKER

1DIAPFFR

Cat.3	592,00
Cat.4	619,00
Cat.5	640,00
Cat.6	661,00
Cat.7	688,00
Cat.8	716,00
Cat.9	799,00
Cat.10	854,00
Cat.11	916,00
Cat.12	979,00
Cat.13	1.054,00

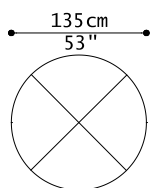

1DIAPFFO

RUNDER HOCKER

1DIAPFFO

Cat.3	1.500,00
Cat.4	1.552,00
Cat.5	1.591,00
Cat.6	1.631,00
Cat.7	1.683,00
Cat.8	1.735,00
Cat.9	1.892,00
Cat.10	1.997,00
Cat.11	2.115,00
Cat.12	2.233,00
Cat.13	2.376,00

07 S78 N/E D. MOTIVI C.TION 03.2023

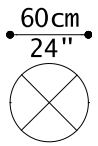

1DIAPRSM

KLEINER RUNDER HOCKER

1DIAPRSM

Cat.3	754,00
Cat.4	780,00
Cat.5	800,00
Cat.6	820,00
Cat.7	846,00
Cat.8	872,00
Cat.9	951,00
Cat.10	1.003,00
Cat.11	1.062,00
Cat.12	1.121,00
Cat.13	1.193,00

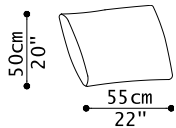

1DIACSC55

RÜCKENKISSEN 55 CM

1DIACSC55

Cat.3	118,00
Cat.4	131,00
Cat.5	141,00
Cat.6	150,00
Cat.7	163,00
Cat.8	177,00
Cat.9	216,00
Cat.10	242,00
Cat.11	271,00
Cat.12	301,00
Cat.13	337,00

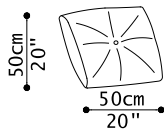

1DIACSC50

SPEZIELLES RÜCKENKISSEN 50 CM

1DIACSC50

Cat.3	126,00
Cat.4	138,00
Cat.5	147,00
Cat.6	157,00
Cat.7	169,00
Cat.8	181,00
Cat.9	218,00
Cat.10	243,00
Cat.11	271,00
Cat.12	299,00
Cat.13	333,00

DIE STOFFVERSION IST ABZIEHBAR UND DER BEZUG MANN KANN MIT UNTERSCHIEDLICHE STOFFE FUER DIE INNEN-UND AUSSENSEITE VERKLEIDEN. GESTREIFTE STOFFE ODER STOFFE MIT MUSTERN EIGNEN SICH NICHT FÜR DIESES MODELL. DREHBASIS AUS SCHWARZ LACKIERTEM METALL.

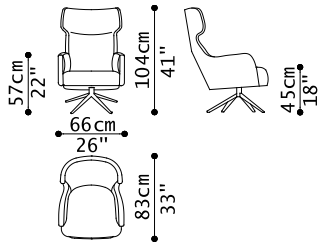

1EMABERG

DREHSELSEL BERGERE

1EMABERG		2EMABERG	
Cat.3	2.120,00	Cat.E	2.306,00
Cat.4	2.169,00	Cat.F	2.519,00
Cat.5	2.207,00	Cat.G	2.617,00
Cat.6	2.244,00	Cat.H	2.759,00
Cat.7	2.294,00	Cat.I	3.034,00
Cat.8	2.343,00	Cat.L	3.158,00
Cat.9	2.493,00	Cat.M	3.318,00
Cat.10	2.592,00		
Cat.11	2.704,00		
Cat.12	2.816,00		
Cat.13	2.952,00		

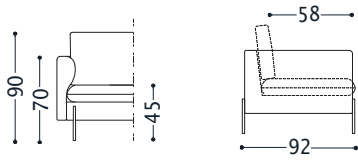

07 S78 N/E D. MOTIVI C.TION 03.2023

DIE STOFF-VERSION IST ABNEHMBAR UND MAN KANN NUR MIT EINEM EINZELNEN STOFF BEZOGEN WERDEN. GESTREIFTE STOFFE ODER STOFFE MIT MUSTERN EIGNEN SICH NICHT FÜR DIESES MODELL. LIEFERBAR AUCH AUS KUNSTLEDER (NICHT ABNEHMBAR). DIE ELEMENTE WERDEN MIT FÜSSE AUS METALL VERCHROMT, H.17 CM (Kode PD10429) ODER MATT-GRAU MALEN, H. 17 CM (Kode PD10431) GELIEFERT. IMMER GEWÜNSCHTE FÜSSE ANGEBEN.

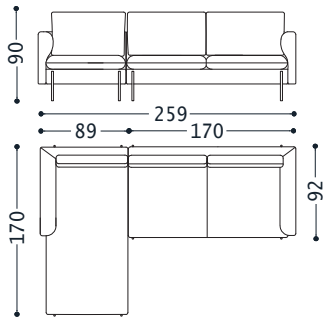

01FLAC1

1 CHAISE LONGUE ARMLEHNE LINKS
1 ZWEI SITZER MAXI SOFA ARMLEHNE
RECHTS

01FLAC1		02FLAC1	
Cat.3	3.469,00	Cat.E	4.826,00
Cat.4	3.699,00	Cat.F	5.955,00
Cat.5	3.872,00	Cat.G	6.472,00
Cat.6	4.045,00	Cat.H	7.224,00
Cat.7	4.275,00	Cat.I	8.683,00
Cat.8	4.506,00	Cat.L	9.341,00
Cat.9	5.197,00	Cat.M	10.188,00
Cat.10	5.658,00		
Cat.11	6.178,00		
Cat.12	6.697,00		
Cat.13	7.330,00		

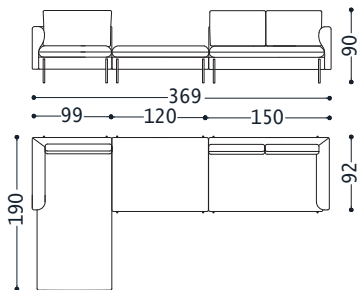

01FLAC2

1 MAXI CHAISE LONGUE ARMLEHNE LINKS
1 ZWEI SITZER SOFA SPECIAL ARMLEHNE
RECHTS (EINZELSITZKISSEN)
1 RECHTECKIGER HOCKER

01FLAC2		02FLAC2	
Cat.3	4.374,00	Cat.E	6.045,00
Cat.4	4.649,00	Cat.F	7.458,00
Cat.5	4.855,00	Cat.G	8.106,00
Cat.6	5.061,00	Cat.H	9.049,00
Cat.7	5.336,00	Cat.I	10.876,00
Cat.8	5.610,00	Cat.L	11.701,00
Cat.9	6.435,00	Cat.M	12.760,00
Cat.10	6.984,00		
Cat.11	7.603,00		
Cat.12	8.221,00		
Cat.13	8.976,00		

07 S78 N/E D. MOTIVI C.TION 03.2023

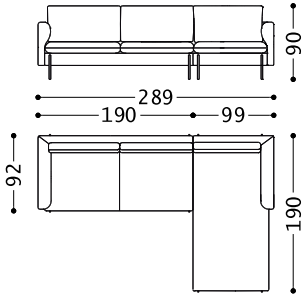

01FLAC3

1 MAXI CHAISE LONGUE ARMLEHNE RECHTS
1 DREI SITZER SOFA ARMLEHNE LINKS

01FLAC3	
Cat.3	3.808,00
Cat.4	4.042,00
Cat.5	4.218,00
Cat.6	4.394,00
Cat.7	4.628,00
Cat.8	4.862,00
Cat.9	5.565,00
Cat.10	6.033,00
Cat.11	6.560,00
Cat.12	7.087,00
Cat.13	7.731,00

02FLAC3	
Cat.E	5.347,00
Cat.F	6.591,00
Cat.G	7.161,00
Cat.H	7.991,00
Cat.I	9.598,00
Cat.L	10.324,00
Cat.M	11.257,00

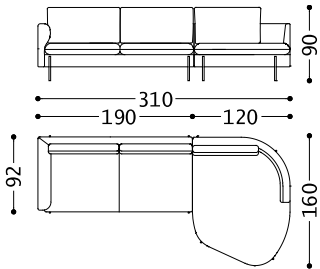

01FLAC4

1 DREI SITZER SOFA ARMLEHNE LINKS
1 ELEMENT SPECIAL 1 RECHTS

01FLAC4	
Cat.3	4.163,00
Cat.4	4.378,00
Cat.5	4.539,00
Cat.6	4.700,00
Cat.7	4.915,00
Cat.8	5.129,00
Cat.9	5.773,00
Cat.10	6.202,00
Cat.11	6.685,00
Cat.12	7.168,00
Cat.13	7.758,00

02FLAC4	
Cat.E	5.677,00
Cat.F	6.891,00
Cat.G	7.447,00
Cat.H	8.256,00
Cat.I	9.824,00
Cat.L	10.532,00
Cat.M	11.442,00

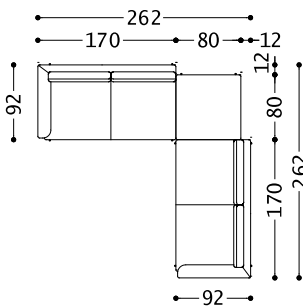

01FLAC5

1 ZWEI SITZER MAXI SOFA ARMLEHNE RECHTS
1 ZWEI SITZER MAXI SOFA ARMLEHNE LINKS
1 QUADRATISCHER HOCKER

01FLAC5	
Cat.3	4.465,00
Cat.4	4.766,00
Cat.5	4.992,00
Cat.6	5.219,00
Cat.7	5.519,00
Cat.8	5.822,00
Cat.9	6.726,00
Cat.10	7.329,00
Cat.11	8.008,00
Cat.12	8.688,00
Cat.13	9.515,00

02FLAC5	
Cat.E	6.076,00
Cat.F	7.538,00
Cat.G	8.207,00
Cat.H	9.181,00
Cat.I	11.069,00
Cat.L	11.922,00
Cat.M	13.018,00

07 S78 N/E D. MOTIVI C.TION 03.2023

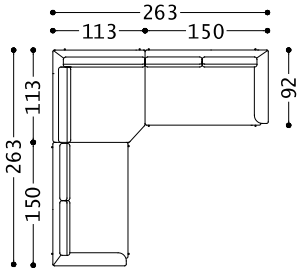

01FLAC6

1 ECKELEMENT
1 ZWEI SITZER SOFA SPECIAL ARMLEHNE
RECHTS (EINZELSITZKISSEN)
1 ZWEI SITZER SOFA SPECIAL ARMLEHNE
LINKS (EINZELSITZKISSEN)

01FLAC6		02FLAC6	
Cat.3	5.214,00	Cat.E	7.197,00
Cat.4	5.568,00	Cat.F	8.900,00
Cat.5	5.833,00	Cat.G	9.680,00
Cat.6	6.099,00	Cat.H	10.816,00
Cat.7	6.455,00	Cat.I	13.016,00
Cat.8	6.808,00	Cat.L	14.010,00
Cat.9	7.872,00	Cat.M	15.286,00
Cat.10	8.582,00		
Cat.11	9.378,00		
Cat.12	10.176,00		
Cat.13	11.151,00		

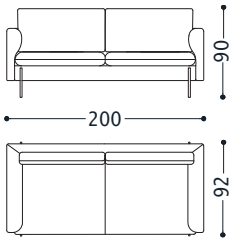

1FLAD3

DREI SITZER SOFA

1FLAD3		2FLAD3	
Cat.3	2.226,00	Cat.E	3.118,00
Cat.4	2.368,00	Cat.F	3.883,00
Cat.5	2.475,00	Cat.G	4.234,00
Cat.6	2.581,00	Cat.H	4.745,00
Cat.7	2.724,00	Cat.I	5.734,00
Cat.8	2.866,00	Cat.L	6.180,00
Cat.9	3.292,00	Cat.M	6.754,00
Cat.10	3.576,00		
Cat.11	3.896,00		
Cat.12	4.216,00		
Cat.13	4.606,00		

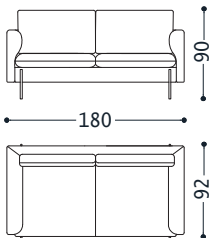

1FLAD2M

ZWEI SITZER MAXI SOFA

1FLAD2M		2FLAD2M	
Cat.3	2.083,00	Cat.E	2.881,00
Cat.4	2.225,00	Cat.F	3.590,00
Cat.5	2.332,00	Cat.G	3.915,00
Cat.6	2.438,00	Cat.H	4.388,00
Cat.7	2.580,00	Cat.I	5.304,00
Cat.8	2.723,00	Cat.L	5.718,00
Cat.9	3.149,00	Cat.M	6.249,00
Cat.10	3.433,00		
Cat.11	3.753,00		
Cat.12	4.073,00		
Cat.13	4.463,00		

07 S78 N/E D. MOTIVI C.TION 03.2023

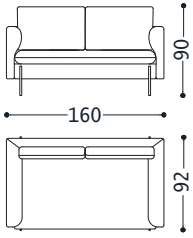

1FLAD2

ZWEI SITZER SOFA SPECIAL
(EINZELSITZKISSEN)

1FLAD2		2FLAD2	
Cat.3	1.883,00	Cat.E	2.597,00
Cat.4	2.024,00	Cat.F	3.249,00
Cat.5	2.129,00	Cat.G	3.548,00
Cat.6	2.235,00	Cat.H	3.983,00
Cat.7	2.375,00	Cat.I	4.826,00
Cat.8	2.516,00	Cat.L	5.207,00
Cat.9	2.938,00	Cat.M	5.696,00
Cat.10	3.219,00		
Cat.11	3.536,00		
Cat.12	3.852,00		
Cat.13	4.239,00		

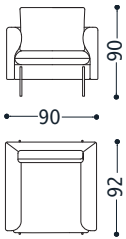

1FLAP

SESSEL

1FLAP		2FLAP	
Cat.3	1.265,00	Cat.E	1.758,00
Cat.4	1.354,00	Cat.F	2.169,00
Cat.5	1.420,00	Cat.G	2.357,00
Cat.6	1.487,00	Cat.H	2.631,00
Cat.7	1.575,00	Cat.I	3.162,00
Cat.8	1.663,00	Cat.L	3.402,00
Cat.9	1.929,00	Cat.M	3.711,00
Cat.10	2.106,00		
Cat.11	2.305,00		
Cat.12	2.504,00		
Cat.13	2.747,00		

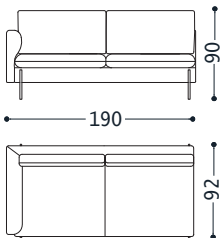

1FLAD3SX

DREI SITZER SOFA ARMLEHNE LINKS
DREI SITZER SOFA ARMLEHNE RECHTS

1FLAD3SX		2FLAD3SX	
1FLAD3DX		2FLAD3DX	
Cat.3	2.031,00	Cat.E	2.830,00
Cat.4	2.161,00	Cat.F	3.517,00
Cat.5	2.259,00	Cat.G	3.832,00
Cat.6	2.357,00	Cat.H	4.290,00
Cat.7	2.488,00	Cat.I	5.178,00
Cat.8	2.618,00	Cat.L	5.579,00
Cat.9	3.010,00	Cat.M	6.095,00
Cat.10	3.271,00		
Cat.11	3.564,00		
Cat.12	3.858,00		
Cat.13	4.217,00		

07 S78 N/E D. MOTIVI C.TION 03.2023

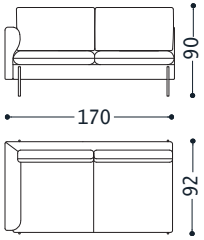

1FLAD2MSX

ZWEI SITZER MAXI SOFA ARMLEHNE LINKS
ZWEI SITZER MAXI SOFA ARMLEHNE RECHTS

1FLAD2MSX		2FLAD2MSX	
1FLAD2MDX		2FLAD2MDX	
Cat.3	1.886,00	Cat.E	2.593,00
Cat.4	2.016,00	Cat.F	3.224,00
Cat.5	2.114,00	Cat.G	3.513,00
Cat.6	2.212,00	Cat.H	3.933,00
Cat.7	2.342,00	Cat.I	4.748,00
Cat.8	2.473,00	Cat.L	5.116,00
Cat.9	2.864,00	Cat.M	5.589,00
Cat.10	3.125,00		
Cat.11	3.419,00		
Cat.12	3.713,00		
Cat.13	4.071,00		

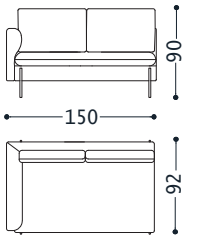

1FLAD2SX

ZWEI SITZER SOFA SPECIAL ARMLEHNE LINKS (EINZELSITZKISSEN)
ZWEI SITZER SOFA SPECIAL ARMLEHNE RECHTS (EINZELSITZKISSEN)

1FLAD2SX		2FLAD2SX	
1FLAD2DX		2FLAD2DX	
Cat.3	1.741,00	Cat.E	2.365,00
Cat.4	1.869,00	Cat.F	2.939,00
Cat.5	1.965,00	Cat.G	3.202,00
Cat.6	2.061,00	Cat.H	3.585,00
Cat.7	2.190,00	Cat.I	4.327,00
Cat.8	2.318,00	Cat.L	4.662,00
Cat.9	2.703,00	Cat.M	5.092,00
Cat.10	2.960,00		
Cat.11	3.248,00		
Cat.12	3.537,00		
Cat.13	3.890,00		

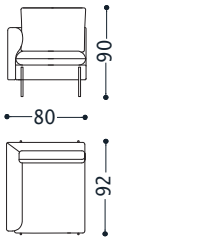

1FLAPSX

SESSEL ARMLEHNE LINKS
SESSEL ARMLEHNE RECHTS

1FLAPSX		2FLAPSX	
1FLAPDX		2FLAPDX	
Cat.3	1.126,00	Cat.E	1.547,00
Cat.4	1.203,00	Cat.F	1.893,00
Cat.5	1.261,00	Cat.G	2.051,00
Cat.6	1.319,00	Cat.H	2.282,00
Cat.7	1.397,00	Cat.I	2.729,00
Cat.8	1.475,00	Cat.L	2.930,00
Cat.9	1.707,00	Cat.M	3.190,00
Cat.10	1.863,00		
Cat.11	2.037,00		
Cat.12	2.212,00		
Cat.13	2.425,00		

07 S78 N/E D. MOTIVI C.TION 03.2023

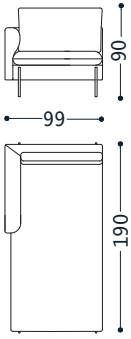

1FLACHLMSX

MAXI CHAISE LONGUE ARMLEHNE LINKS
MAXI CHAISE LONGUE ARMLEHNE
RECHTS

1FLACHLMSX		2FLACHLMSX	
1FLACHLMDX		2FLACHLMDX	
Cat.3	1.777,00	Cat.E	2.517,00
Cat.4	1.881,00	Cat.F	3.074,00
Cat.5	1.959,00	Cat.G	3.329,00
Cat.6	2.037,00	Cat.H	3.701,00
Cat.7	2.140,00	Cat.I	4.420,00
Cat.8	2.244,00	Cat.L	4.745,00
Cat.9	2.555,00	Cat.M	5.162,00
Cat.10	2.762,00		
Cat.11	2.996,00		
Cat.12	3.229,00		
Cat.13	3.514,00		

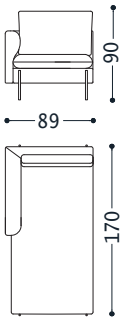

1FLACHLSX

CHAISE LONGUE ARMLEHNE LINKS
CHAISE LONGUE ARMLEHNE RECHTS

1FLACHLSX		2FLACHLSX	
1FLACHLDX		2FLACHLDX	
Cat.3	1.583,00	Cat.E	2.233,00
Cat.4	1.683,00	Cat.F	2.731,00
Cat.5	1.758,00	Cat.G	2.959,00
Cat.6	1.833,00	Cat.H	3.291,00
Cat.7	1.933,00	Cat.I	3.935,00
Cat.8	2.033,00	Cat.L	4.225,00
Cat.9	2.333,00	Cat.M	4.599,00
Cat.10	2.533,00		
Cat.11	2.759,00		
Cat.12	2.984,00		
Cat.13	3.259,00		

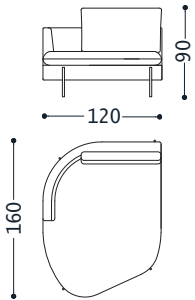

1FLAESP1SX

ELEMENT SPECIAL 1 LINKS
ELEMENT SPECIAL 1 RECHTS

1FLAESP1SX		2FLAESP1SX	
1FLAESP1DX		2FLAESP1DX	
Cat.3	2.132,00	Cat.E	2.847,00
Cat.4	2.217,00	Cat.F	3.374,00
Cat.5	2.280,00	Cat.G	3.615,00
Cat.6	2.343,00	Cat.H	3.966,00
Cat.7	2.427,00	Cat.I	4.646,00
Cat.8	2.511,00	Cat.L	4.953,00
Cat.9	2.763,00	Cat.M	5.347,00
Cat.10	2.931,00		
Cat.11	3.121,00		
Cat.12	3.310,00		
Cat.13	3.541,00		

07 S78 N/E D. MOTIVI C.TION 03.2023

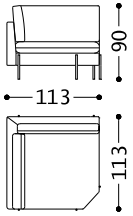

1FLAAAP

ECKELEMENT

1FLAAAP		2FLAAAP	
Cat.3	1.732,00	Cat.E	2.467,00
Cat.4	1.830,00	Cat.F	3.022,00
Cat.5	1.903,00	Cat.G	3.276,00
Cat.6	1.977,00	Cat.H	3.646,00
Cat.7	2.075,00	Cat.I	4.362,00
Cat.8	2.172,00	Cat.L	4.686,00
Cat.9	2.466,00	Cat.M	5.102,00
Cat.10	2.662,00		
Cat.11	2.882,00		
Cat.12	3.102,00		
Cat.13	3.371,00		

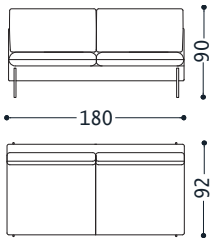

1FLAD31

ZENTRAL DREI SITZER SOFA

1FLAD31		2FLAD31	
Cat.3	1.894,00	Cat.E	2.604,00
Cat.4	2.013,00	Cat.F	3.213,00
Cat.5	2.102,00	Cat.G	3.492,00
Cat.6	2.191,00	Cat.H	3.898,00
Cat.7	2.310,00	Cat.I	4.684,00
Cat.8	2.429,00	Cat.L	5.040,00
Cat.9	2.786,00	Cat.M	5.496,00
Cat.10	3.023,00		
Cat.11	3.291,00		
Cat.12	3.558,00		
Cat.13	3.885,00		

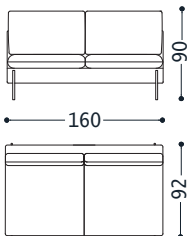

1FLAD2M1

ZENTRAL ZWEI SITZER MAXI SOFA

1FLAD2M1		2FLAD2M1	
Cat.3	1.737,00	Cat.E	2.357,00
Cat.4	1.856,00	Cat.F	2.909,00
Cat.5	1.945,00	Cat.G	3.162,00
Cat.6	2.034,00	Cat.H	3.530,00
Cat.7	2.153,00	Cat.I	4.244,00
Cat.8	2.272,00	Cat.L	4.566,00
Cat.9	2.629,00	Cat.M	4.981,00
Cat.10	2.867,00		
Cat.11	3.134,00		
Cat.12	3.402,00		
Cat.13	3.729,00		

07 S78 N/E D. MOTIVI C.TION 03.2023

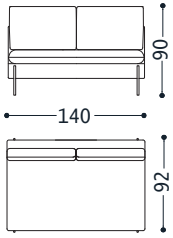

1FLAD21

ZENTRAL ZWEI SITZER SPECIAL SOFA
(EINZELSITZKISSEN)

1FLAD21		2FLAD21	
Cat.3	1.610,00	Cat.E	2.154,00
Cat.4	1.723,00	Cat.F	2.650,00
Cat.5	1.808,00	Cat.G	2.877,00
Cat.6	1.893,00	Cat.H	3.208,00
Cat.7	2.006,00	Cat.I	3.848,00
Cat.8	2.119,00	Cat.L	4.138,00
Cat.9	2.459,00	Cat.M	4.510,00
Cat.10	2.685,00		
Cat.11	2.939,00		
Cat.12	3.194,00		
Cat.13	3.505,00		

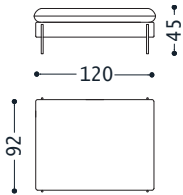

1FLAPFFR

RECHTECKIGER HOCKER

1FLAPFFR		2FLAPFFR	
Cat.3	856,00	Cat.E	1.163,00
Cat.4	899,00	Cat.F	1.445,00
Cat.5	931,00	Cat.G	1.575,00
Cat.6	963,00	Cat.H	1.763,00
Cat.7	1.006,00	Cat.I	2.129,00
Cat.8	1.048,00	Cat.L	2.294,00
Cat.9	1.177,00	Cat.M	2.506,00
Cat.10	1.262,00		
Cat.11	1.359,00		
Cat.12	1.455,00		
Cat.13	1.572,00		

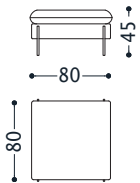

1FLAPFFQ

QUADRATISCHER HOCKER

1FLAPFFQ		2FLAPFFQ	
Cat.3	693,00	Cat.E	890,00
Cat.4	734,00	Cat.F	1.090,00
Cat.5	764,00	Cat.G	1.181,00
Cat.6	795,00	Cat.H	1.315,00
Cat.7	835,00	Cat.I	1.573,00
Cat.8	876,00	Cat.L	1.690,00
Cat.9	998,00	Cat.M	1.840,00
Cat.10	1.079,00		
Cat.11	1.170,00		
Cat.12	1.262,00		
Cat.13	1.373,00		

07 S78 N/E D. MOTIVI C.TION 03.2023

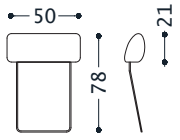

1FLAPT

KOPFLEHNE

1FLAPT		2FLAPT	
Cat.3	135,00	Cat.E	155,00
Cat.4	143,00	Cat.F	184,00
Cat.5	149,00	Cat.G	197,00
Cat.6	155,00	Cat.H	215,00
Cat.7	163,00	Cat.I	252,00
Cat.8	171,00	Cat.L	268,00
Cat.9	195,00	Cat.M	290,00
Cat.10	211,00		
Cat.11	229,00		
Cat.12	247,00		
Cat.13	269,00		

FLYNN 1 TABLE

Wahrung: EUR

alberta
Made in Italy

07 S78 N/E D. MOTIVI C.TION 03.2023

TOP-MARMOR MIT STÜTZE AUS MDF LACKIERT. Auswahl: Mar.NATURAL DOVER WHITE (X1), Mar.MAGIC BROWN (X1), Mar.ARABESQUE PURPLE (X1), Mar.DAINO REALE (X2), Mar.MARQUINA BLACK (X2), Mar.EMPERADOR BROWN (X3), Mar.NATURAL TRAVERTINO (X3), Mar.CALACATTA WHITE (X4), Mar.VERDE ISSORIE (X4), Mar.CREAM CALACATTA (X4). BASIS AUS METALL-Auswahl: FRENCH BRONZE, GUN METAL, POLIERT BRÜNIERT.

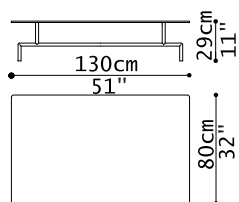

1FL1TAVR

RECHTECKIGER COUCHTISCH 130X80
H.29

1FL1TAVR

X1	3.574,00
X2	2.617,00
X3	2.684,00
X4	3.434,00

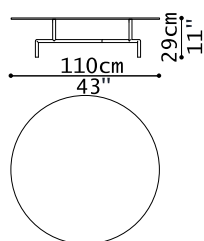

1FL1TROT110

RUNDERER TISCH Ø110 H.29

1FL1TROT110

X1	3.719,00
X2	2.429,00
X3	2.685,00
X4	3.556,00

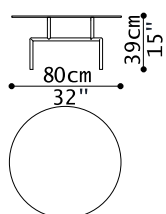

1FL1TROT80

RUNDERER TISCH Ø80 H.39

1FL1TROT80

X1	2.634,00
X2	1.882,00
X3	2.085,00
X4	2.548,00

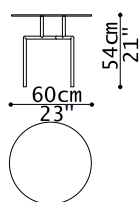

1FL1TROT60

RUNDERER TISCH Ø60 H.54

1FL1TROT60

X1	1.887,00
X2	1.422,00
X3	1.576,00
X4	1.837,00

FLYNN 3 TABLE

Wahrung: EUR

alberta
Made in Italy

07 S78 N/E D. MOTIVI C.TION 03.2023

TOP AUS MDF LACKIERT-Farben zur Auswahl: BORDEAUX, GREEN, BLUE, GREY, IVORY, DOVE GREY, MINK BROWN, RUST, MIST, CREAM, DARK BROWN, BURGUNDY, SNOW. ASH GREY, BASIS AUS METALL-Auswahl: FRENCH BRONZE, GUN METAL, POLIERT BRÜNIERT.

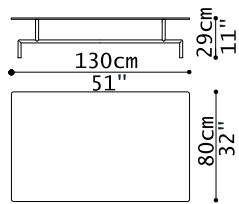

1FL3TAVR

RECHTECKIGER COUCHTISCH 130X80
H.29

1FL3TAVR

Z1	1.958,00
----	----------

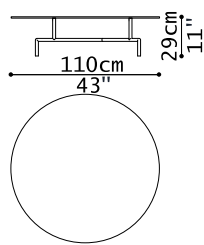

1FL3TROT110

RUNDERER TISCH Ø110 H.29

1FL3TROT110

Z1	1.730,00
----	----------

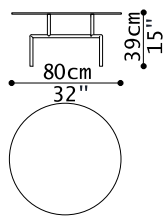

1FL3TROT80

RUNDERER TISCH Ø80 H.39

1FL3TROT80

Z1	1.240,00
----	----------

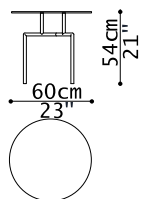

1FL3TROT60

RUNDERER TISCH Ø60 H.54

1FL3TROT60

Z1	1.016,00
----	----------

FLYNN 4 TABLE

Währung: EUR

alberta
Made in Italy

07 S78 N/E D. MOTIVI C.TION 03.2023

TOP AUS KERAMIK CALACATTA WHITE MIT STÜTZE AUS VORGESPANNTEM RAUCHGLAS. BASIS AUS METALL-Auswahl: FRENCH BRONZE, GUN METAL, POLIERT BRÜNIERT.

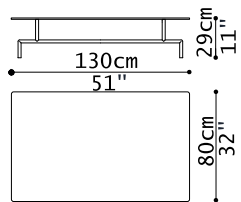

1FL4TAVR

RECHTECKIGER COUCHTISCH 130X80
H.29

1FL4TAVR

2.691,00

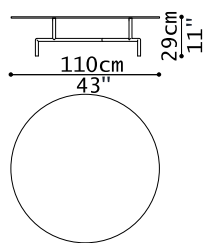

1FL4TROT110

RUNDERER TISCH Ø110 H.29

1FL4TROT110

2.152,00

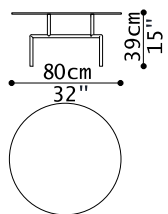

1FL4TROT80

RUNDERER TISCH Ø80 H.39

1FL4TROT80

1.799,00

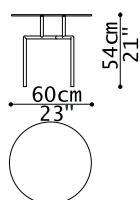

1FL4TROT60

RUNDERER TISCH Ø60 H.54

1FL4TROT60

1.490,00

FLYNN 5 TABLE

Währung: EUR

alberta
Made in Italy

07 S78 N/E D. MOTIVI C.TION 03.2023

TOP AUS VORGESpanNTES RAUCHGLAS. BASIS AUS METALL-Auswahl: FRENCH BRONZE, GUN METAL, POLIERT BRÜNIERT.

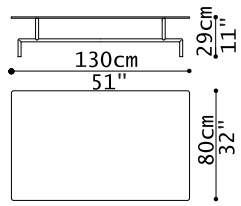

1FL5TAVR

RECHTECKIGER COUCHTISCH 130X80
H.29

1FL5TAVR

1.584,00

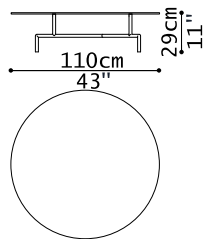

1FL5TROT110

RUNDERER TISCH Ø110 H.29

1FL5TROT110

1.295,00

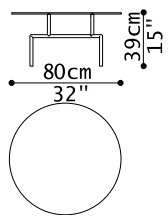

1FL5TROT80

RUNDERER TISCH Ø80 H.39

1FL5TROT80

1.075,00

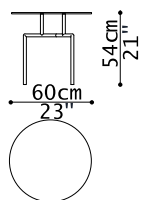

1FL5TROT60

RUNDERER TISCH Ø60 H.54

1FL5TROT60

1.000,00

FLYNN 6 TABLE

Wahrung: EUR

alberta
Made in Italy

07 S78 N/E D. MOTIVI C.TION 03.2023

TOP AUS VORGESpanNTES GLAS MIT SIEDBRUCK. BASIS AUS METALL-Auswahl: FRENCH BRONZE, GUN METAL, POLIERT BRÜNIERT.

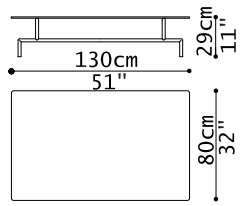

1FL6TAVR

RECHTECKIGER COUCHTISCH 130X80
H.29

1FL6TAVR

2.160,00

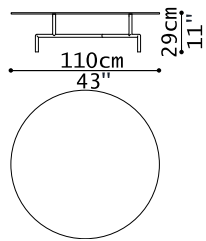

1FL6TROT110

RUNDERER TISCH Ø110 H.29

1FL6TROT110

1.968,00

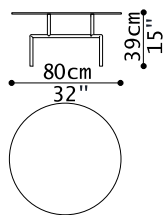

1FL6TROT80

RUNDERER TISCH Ø80 H.39

1FL6TROT80

1.497,00

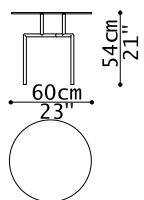

1FL6TROT60

RUNDERER TISCH Ø60 H.54

1FL6TROT60

1.304,00

Auswahl Marmor: Mar.NATURAL DOVER WHITE (X1), Mar.MAGIC BROWN (X1), Mar.Arabesque Purple (X1), Mar.DAINO REALE (X2), Mar.MARQUINA BLACK (X2), Mar.EMPERADOR BROWN (X3), Mar.NATURAL TRAVERTINO (X3), Mar.CALACATTA WHITE (X4), Mar.VERDE ISSORIE (X4), Mar.CREAM CALACATTA (X4). LACKIERT BEARBEITUNG- FARBEN ZUR AUSWAHL: BORDEAUX, GREEN, BLUE, GREY, IVORY, DOVE GREY, MINK BROWN, RUST, MIST, CREAM, DARK BROWN, BURGUNDY, SNOW, ASH GREY. BASIS AUS METALL-Auswahl: FRENCH BRONZE, GUN METAL, POLIERT BRÜNIERT.

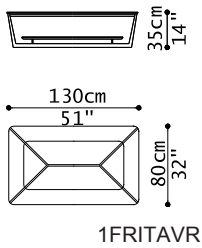

RECHTECKIGER COUCHTISCH 130X80
H.35 MIT HOHER TOP AUS MARMOR,
NIEDRIGER TOP LACKIERT, BASIS AUS
METALL

1FRITAVR	
X1	3.929,00
X2	2.975,00
X3	3.253,00
X4	3.929,00

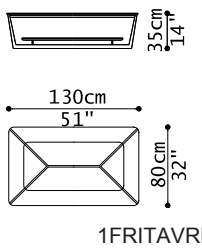

RECHTECKIGER COUCHTISCH 130X80
H.35 MIT HOHER TOP UND NIEDRIGER TOP
LACKIERT, BASIS AUS METALL

1FRITAVRL	
Z1	2.702,00

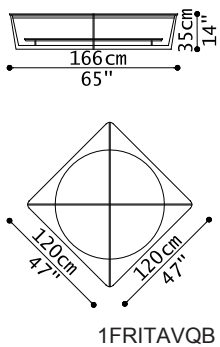

NIEDRIGER QUADRATISCHER
COUCHTISCH 120X120 H.35 MIT HOHER
TOP AUS MARMOR, NIEDRIGER TOP
LACKIERT, BASIS AUS METALL

1FRITAVQB	
X1	5.526,00
X2	3.984,00
X3	4.200,00
X4	5.359,00

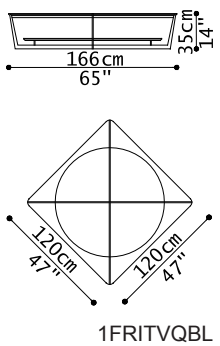

NIEDRIGER QUADRATISCHER
COUCHTISCH 120X120 H.35 MIT HOHER
TOP UND NIEDRIGER TOP LACKIERT, BASIS
AUS METALL

1FRITVQBL	
Z1	3.740,00

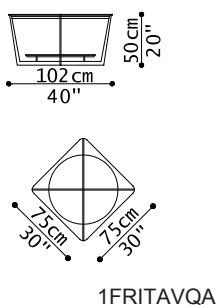

HOHER QUADRATISCHER COUCHTISCH
75X75 H.50 MIT HOHER TOP AUS
MARMOR, NIEDRIGER TOP LACKIERT,
BASIS AUS METALL

1FRITAVQA	
X1	2.961,00
X2	2.372,00
X3	2.514,00
X4	2.984,00

07 S78 N/E D. MOTIVI C.TION 03.2023

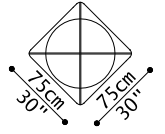
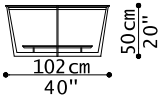

1FRITVQAL

HOHER QUADRATISCHER COUCHTISCH
75X75 H.50 MIT HOHER TOP UND
NIEDRIGER TOP LACKIERT, BASIS AUS
METALL

1FRITVQAL

Z1	2.169,00
----	----------

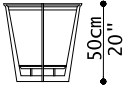

1FRITROT

RUNDTISCH Ø50 H.50 MIT HOHER TOP AUS
MARMOR, NIEDRIGER TOP LACKIERT,
BASIS AUS METALL

1FRITROT

X1	2.128,00
----	----------

X2	1.617,00
----	----------

X3	1.848,00
----	----------

X4	2.140,00
----	----------

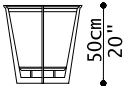

1FRITROTL

RUNDTISCH Ø50 H.50 MIT HOHER TOP
UND NIEDRIGER TOP LACKIERT, BASIS
AUS METALL

1FRITROTL

Z1	1.568,00
----	----------

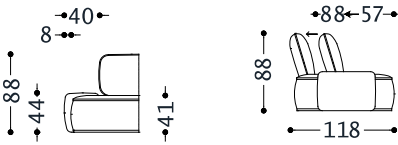

07 S78 N/E D. MOTIVI C.TION 03.2023

DAS MODELL IST ABNEHMBAR UND MAN KANN MIT UNTERSCHIEDLICHEN STOFFEN FÜR RÜCKENLEHNE, SITZ, BORDÜRE UND BASIS-ARMLEHNE VERKLEIDEN. DIE BASIS UND ARMLEHNEN WERDEN MIT DEM SELBEN STOFF BEZOGEN. GESTREIFTE STOFFE ODER STOFFE MIT MUSTERN EIGNEN SICH NICHT FÜR DIESES MODELL. LIEFERBAR AUCH AUS KUNSTLEDER (NICHT ABNEHMBAR). RÜCKENLEHNE MIT MANUELLEM ODER ELEKTRISCHEM-MIT EINER FERNBEDIENUNG-ABGLEITENDEM MECHANISMUS. ABS FÜSSE

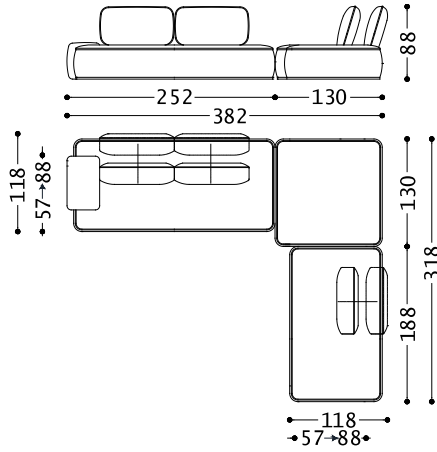

01HRVC1

1 DREI SITZER SOFA ARMLEHNE LINKS MIT ELEKTRISCHEM MECHANISMUS
1 MERIDIENNE RECHTS MIT ELEKTRISCHEM MECHANISMUS
1 HOCKER

01HRVC1	
Cat.3	7.357,00
Cat.4	7.664,00
Cat.5	7.892,00
Cat.6	8.121,00
Cat.7	8.427,00
Cat.8	8.731,00
Cat.9	9.648,00
Cat.10	10.258,00
Cat.11	10.945,00
Cat.12	11.632,00
Cat.13	12.472,00

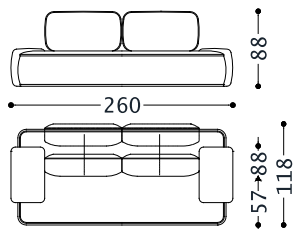

1HRVD3ME

DREI SITZER SOFA MIT ELEKTRISCHEM MECHANISMUS

1HRVD3ME	
Cat.3	3.871,00
Cat.4	4.025,00
Cat.5	4.140,00
Cat.6	4.255,00
Cat.7	4.408,00
Cat.8	4.561,00
Cat.9	5.022,00
Cat.10	5.328,00
Cat.11	5.673,00
Cat.12	6.018,00
Cat.13	6.440,00

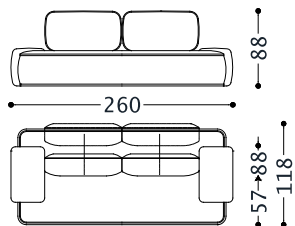

1HRVD3MM

DREI SITZER SOFA MIT MANUELLEM MECHANISMUS

1HRVD3MM

Cat.3	3.426,00
Cat.4	3.580,00
Cat.5	3.695,00
Cat.6	3.810,00
Cat.7	3.963,00
Cat.8	4.116,00
Cat.9	4.576,00
Cat.10	4.883,00
Cat.11	5.228,00
Cat.12	5.573,00
Cat.13	5.995,00

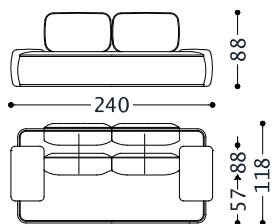

1HRVD2MME

ZWEI SITZER MAXI SOFA MIT ELEKTRISCHEM MECHANISMUS

1HRVD2MME

Cat.3	3.634,00
Cat.4	3.778,00
Cat.5	3.887,00
Cat.6	3.996,00
Cat.7	4.141,00
Cat.8	4.285,00
Cat.9	4.720,00
Cat.10	5.010,00
Cat.11	5.335,00
Cat.12	5.661,00
Cat.13	6.060,00

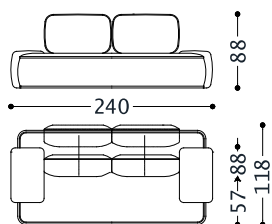

1HRVD2MMM

ZWEI SITZER MAXI SOFA MIT MANUELLEM MECHANISMUS

1HRVD2MMM

Cat.3	3.188,00
Cat.4	3.333,00
Cat.5	3.442,00
Cat.6	3.551,00
Cat.7	3.695,00
Cat.8	3.840,00
Cat.9	4.275,00
Cat.10	4.564,00
Cat.11	4.890,00
Cat.12	5.216,00
Cat.13	5.615,00

07 S78 N/E D. MOTIVI C.TION 03.2023

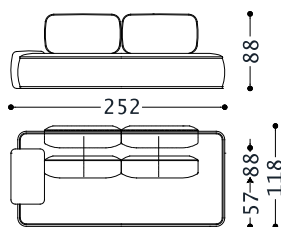

1HRVD3MESX

DREI SITZER SOFA ARMLEHNE LINKS MIT ELEKTRISCHEM MECHANISMUS
DREI SITZER SOFA ARMLEHNE RECHTS MIT ELEKTRISCHEM MECHANISMUS

1HRVD3MESX

1HRVD3MEDX

Cat.3	3.693,00
Cat.4	3.842,00
Cat.5	3.953,00
Cat.6	4.064,00
Cat.7	4.213,00
Cat.8	4.361,00
Cat.9	4.806,00
Cat.10	5.103,00
Cat.11	5.437,00
Cat.12	5.771,00
Cat.13	6.179,00

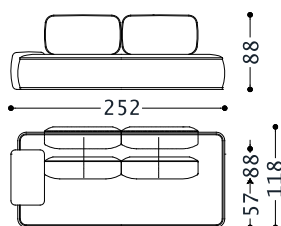

1HRVD3MMSX

DREI SITZER SOFA ARMLEHNE LINKS MIT MANUELLEM MECHANISMUS
DREI SITZER SOFA ARMLEHNE RECHTS MIT MANUELLEM MECHANISMUS

1HRVD3MMSX

1HRVD3MMDX

Cat.3	3.248,00
Cat.4	3.397,00
Cat.5	3.508,00
Cat.6	3.619,00
Cat.7	3.768,00
Cat.8	3.916,00
Cat.9	4.361,00
Cat.10	4.658,00
Cat.11	4.992,00
Cat.12	5.326,00
Cat.13	5.734,00

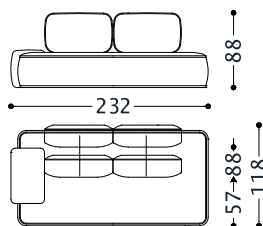

1HRVD2MMESX

ZWEI SITZER MAXI SOFA ARMLEHNE LINKS MIT ELEKTRISCHEM MECHANISMUS
ZWEI SITZER MAXI SOFA ARMLEHNE RECHTS MIT ELEKTRISCHEM MECHANISMUS

1HRVD2MMESX

1HRVD2MMEDX

Cat.3	3.435,00
Cat.4	3.575,00
Cat.5	3.680,00
Cat.6	3.785,00
Cat.7	3.924,00
Cat.8	4.064,00
Cat.9	4.484,00
Cat.10	4.764,00
Cat.11	5.078,00
Cat.12	5.393,00
Cat.13	5.778,00

07 S78 N/E D. MOTIVI C.TION 03.2023

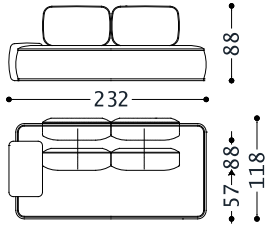

1HRVD2MMMSX

ZWEI SITZER MAXI SOFA ARMLEHNE LINKS
MIT MANUELLEM MECHANISMUS
ZWEI SITZER MAXI SOFA ARMLEHNE
RECHTS MIT MANUELLEM MECHANISMUS

1HRVD2MMMSX

1HRVD2MMMDX

Cat.3	2.990,00
Cat.4	3.130,00
Cat.5	3.235,00
Cat.6	3.339,00
Cat.7	3.479,00
Cat.8	3.619,00
Cat.9	4.039,00
Cat.10	4.319,00
Cat.11	4.633,00
Cat.12	4.948,00
Cat.13	5.333,00

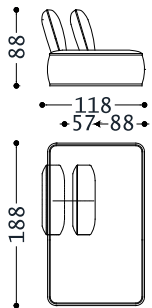

1HRVMIRMESX

MERIDIENNE LINKS MIT ELEKTRISCHEM
MECHANISMUS

1HRVMIRMESX

Cat.3	2.606,00
Cat.4	2.705,00
Cat.5	2.779,00
Cat.6	2.853,00
Cat.7	2.952,00
Cat.8	3.050,00
Cat.9	3.347,00
Cat.10	3.544,00
Cat.11	3.766,00
Cat.12	3.988,00
Cat.13	4.259,00

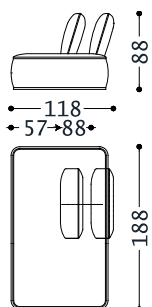

1HRVMERMEDX

MERIDIENNE RECHTS MIT ELEKTRISCHEM
MECHANISMUS

1HRVMERMEDX

Cat.3	2.606,00
Cat.4	2.705,00
Cat.5	2.779,00
Cat.6	2.853,00
Cat.7	2.952,00
Cat.8	3.050,00
Cat.9	3.347,00
Cat.10	3.544,00
Cat.11	3.766,00
Cat.12	3.988,00
Cat.13	4.259,00

07 S78 N/E D. MOTIVI C.TION 03.2023

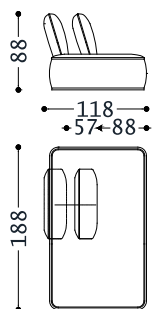

1HRVMIRMSX

MERIDIENNE LINKS MIT MANUELLEM MECHANISMUS

1HRVMIRMSX

Cat.3	2.300,00
Cat.4	2.398,00
Cat.5	2.472,00
Cat.6	2.546,00
Cat.7	2.645,00
Cat.8	2.744,00
Cat.9	3.040,00
Cat.10	3.237,00
Cat.11	3.459,00
Cat.12	3.681,00
Cat.13	3.953,00

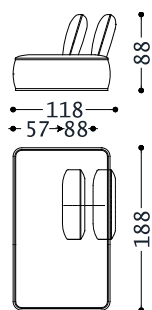

1HRVMERMDX

MERIDIENNE RECHTS MIT MANUELLEM MECHANISMUS

1HRVMERMDX

Cat.3	2.300,00
Cat.4	2.398,00
Cat.5	2.472,00
Cat.6	2.546,00
Cat.7	2.645,00
Cat.8	2.744,00
Cat.9	3.040,00
Cat.10	3.237,00
Cat.11	3.459,00
Cat.12	3.681,00
Cat.13	3.953,00

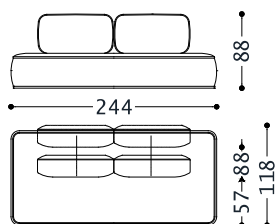

1HRVD3ME1

ZENTRAL DREI SITZER SOFA MIT ELEKTRISCHEM MECHANISMUS

1HRVD3ME1

Cat.3	3.467,00
Cat.4	3.603,00
Cat.5	3.704,00
Cat.6	3.806,00
Cat.7	3.942,00
Cat.8	4.077,00
Cat.9	4.484,00
Cat.10	4.755,00
Cat.11	5.061,00
Cat.12	5.366,00
Cat.13	5.739,00

07 S78 N/E D. MOTIVI C.TION 03.2023

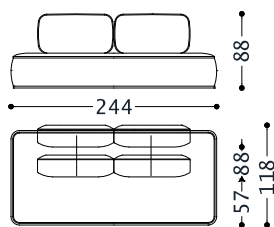

1HRVD3MM1

ZENTRAL DREI SITZER SOFA MIT
MANUELLEM MECHANISMUS

1HRVD3MM1

Cat.3	3.022,00
Cat.4	3.158,00
Cat.5	3.259,00
Cat.6	3.361,00
Cat.7	3.497,00
Cat.8	3.632,00
Cat.9	4.039,00
Cat.10	4.310,00
Cat.11	4.615,00
Cat.12	4.921,00
Cat.13	5.293,00

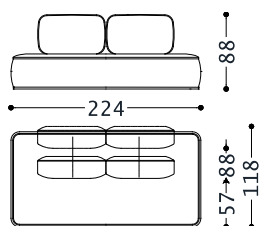

1HRVD2MME1

ZENTRAL ZWEI SITZER MAXI SOFA MIT
ELEKTRISCHEM MECHANISMUS

1HRVD2MME1

Cat.3	3.209,00
Cat.4	3.336,00
Cat.5	3.431,00
Cat.6	3.527,00
Cat.7	3.654,00
Cat.8	3.781,00
Cat.9	4.162,00
Cat.10	4.416,00
Cat.11	4.702,00
Cat.12	4.988,00
Cat.13	5.338,00

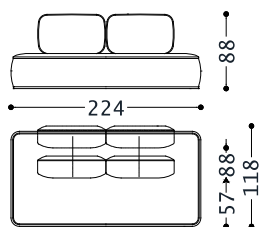

1HRVD2MMM1

ZENTRAL ZWEI SITZER MAXI SOFA MIT
MANUELLEM MECHANISMUS

1HRVD2MMM1

Cat.3	2.764,00
Cat.4	2.891,00
Cat.5	2.986,00
Cat.6	3.082,00
Cat.7	3.209,00
Cat.8	3.336,00
Cat.9	3.717,00
Cat.10	3.971,00
Cat.11	4.257,00
Cat.12	4.543,00
Cat.13	4.893,00

07 S78 N/E D. MOTIVI C.TION 03.2023

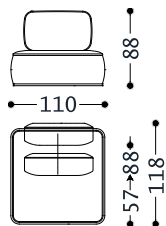

1HRVPME1

ZENTRAL SESSEL MIT ELEKTRISCHEM MECHANISMUS

1HRVPME1

Cat.3	1.975,00
Cat.4	2.050,00
Cat.5	2.106,00
Cat.6	2.163,00
Cat.7	2.238,00
Cat.8	2.313,00
Cat.9	2.539,00
Cat.10	2.690,00
Cat.11	2.859,00
Cat.12	3.028,00
Cat.13	3.235,00

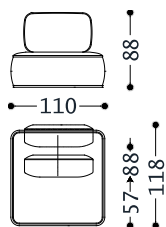

1HRVPMM1

ZENTRAL SESSEL MIT MANUELLEM MECHANISMUS

1HRVPMM1

Cat.3	1.668,00
Cat.4	1.743,00
Cat.5	1.800,00
Cat.6	1.856,00
Cat.7	1.931,00
Cat.8	2.006,00
Cat.9	2.232,00
Cat.10	2.383,00
Cat.11	2.552,00
Cat.12	2.721,00
Cat.13	2.928,00

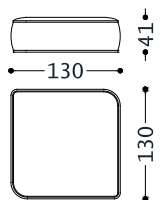

1HRVPOUFF

HOCKER

1HRVPOUFF

Cat.3	1.058,00
Cat.4	1.117,00
Cat.5	1.160,00
Cat.6	1.204,00
Cat.7	1.262,00
Cat.8	1.320,00
Cat.9	1.495,00
Cat.10	1.611,00
Cat.11	1.742,00
Cat.12	1.873,00
Cat.13	2.034,00

TOP AUS MDF, CANALETTO NUSSBAUM ODER DUNKLE EICHE. FUSS AUS METAL- Auswahl: FRENCH BRONZE, GUN METAL, POLIERT BRÜNIERT.

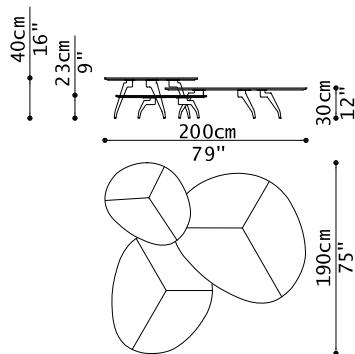

01ISNC1

3.642,00

1 TISCH LARGE STANDARD, H. 30 CM
1 TISCH MEDIUM STANDARD, H. 23 CM
1 TISCH SMALL STANDARD, H. 40 CM

01ISNC1

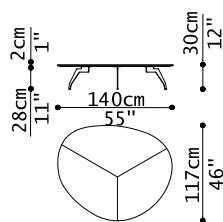

1ISNTLTS30

1.436,00

TISCH LARGE STANDARD, H. 30 CM

1ISNTLTS30

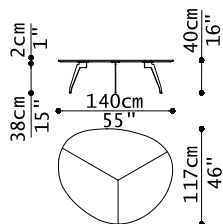

1ISNTLT40

1.459,00

TISCH LARGE, H. 40 CM

1ISNTLT40

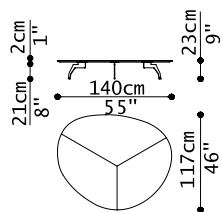

1ISNTLT23

1.411,00

TISCH LARGE, H. 23 CM

1ISNTLT23

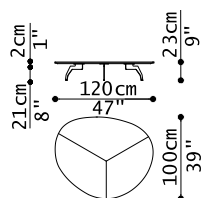

1ISNTMTS23

1.195,00

TISCH MEDIUM STANDARD, H. 23 CM

1ISNTMTS23

07 S78 N/E D. MOTIVI C.TION 03.2023

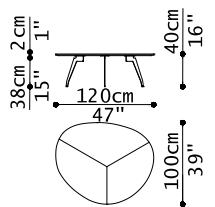

TISCH MEDIUM, H. 40 CM

1ISNTMT40

1.243,00

1ISNTMT40

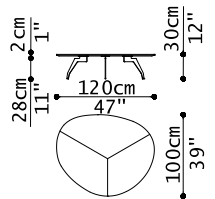

TISCH MEDIUM, H. 30 CM

1ISNTMT30

1.220,00

1ISNTMT30

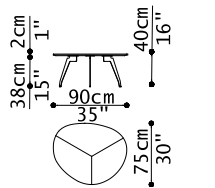

TISCH SMALL STANDARD, H. 40 CM

1ISNTSTS40

1.011,00

1ISNTSTS40

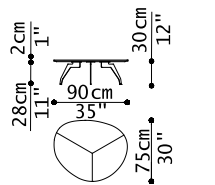

TISCH SMALL, H. 30 CM

1ISNTST30

988,00

1ISNTST30

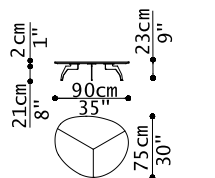

TISCH SMALL, H. 23 CM

1ISNTST23

962,00

1ISNTST23

LACKIERT BEARBEITUNG (TOP UND STRUKTUR). FARBEN ZUR AUSWAHL: BORDEAUX, GREEN, BLUE, GREY, IVORY, DOVE GREY, MINK BROWN, RUST, MIST, CREAM, DARK BROWN, BURGUNDY, SNOW, ASH GREY.

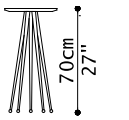
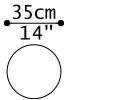
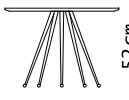
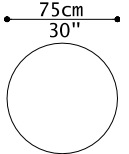
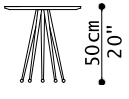
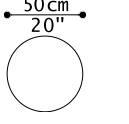
	<p>HOHER COUCHTISCH</p>	<table border="1"> <thead> <tr> <th colspan="2">1JAGTH</th> </tr> </thead> <tbody> <tr> <td>Z1</td> <td>804,00</td> </tr> </tbody> </table>	1JAGTH		Z1	804,00
1JAGTH						
Z1	804,00					
	<p>1JAGTH</p>					
	<p>MEDIUM COUCHTISCH</p>	<table border="1"> <thead> <tr> <th colspan="2">1JAGTM</th> </tr> </thead> <tbody> <tr> <td>Z1</td> <td>1.094,00</td> </tr> </tbody> </table>	1JAGTM		Z1	1.094,00
1JAGTM						
Z1	1.094,00					
	<p>1JAGTM</p>					
	<p>NIEDRIGER COUCHTISCH</p>	<table border="1"> <thead> <tr> <th colspan="2">1JAGTL</th> </tr> </thead> <tbody> <tr> <td>Z1</td> <td>877,00</td> </tr> </tbody> </table>	1JAGTL		Z1	877,00
1JAGTL						
Z1	877,00					
	<p>1JAGTL</p>					

MARK 1 TABLES

Wahrung: EUR

alberta
Made in Italy

07 S78 N/E D. MOTIVI C.TION 03.2023

TOP 1 AUS MARMOR- Auswahl: Mar.NATURAL DOVER WHITE (X1), Mar.MAGIC BROWN (X1), Mar.ARABESQUE PURPLE (X1), Mar.DAINO REALE (X2), Mar.MARQUINA BLACK (X2), Mar.EMPERADOR BROWN (X3), Mar.NATURAL TRAVERTINO (X3), Mar.CALACATTA WHITE (X4), Mar.VERDE ISSORIE (X4), Mar.CREAM CALACATTA (X4), INVISIBLE GREY GOLD (X5). TOP 2 LACKIERT- Farben zur Auswahl: BORDEAUX, GREEN, BLUE, GREY, IVORY, DOVE GREY, MINK BROWN, RUST, MIST, CREAM, DARK BROWN, BURGUNDY, SNOW, ASH GREY. METALLSTRUKTUR MATTSCHWARZ.

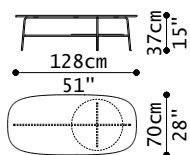

OVALER TISCH 128X70 H.37 MIT HOHER TOP AUS MARMOR, NIEDRIGER TOP LACKIERT, METALLSTRUKTUR

1MA1TAVOVH35D

X1	3.511,00
X2	2.505,00
X3	2.892,00
X4	3.546,00
X5	4.467,00

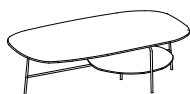

1MA1TAVOVH35D

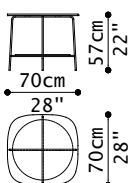

QUADRATISCHER TISCH 70X70 H.57 MIT HOHER TOP AUS MARMOR, NIEDRIGER TOP LACKIERT, METALLSTRUKTUR

1MA1TAVQH55D

X1	2.350,00
X2	1.805,00
X3	2.016,00
X4	2.370,00
X5	2.868,00



1MA1TAVQH55D

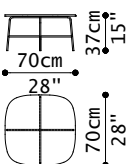

QUADRATISCHER TISCH 70X70 H.37 MIT TOP AUS MARMOR, METALLSTRUKTUR

1MA1TAVQH35

X1	1.801,00
X2	1.255,00
X3	1.467,00
X4	1.821,00
X5	2.319,00



1MA1TAVQH35

MARK 3 TABLES

Währung: EUR

alberta
Made in Italy

07 S78 N/E D. MOTIVI C.TION 03.2023

TOP LACKIERT- Farben zur Auswahl: BORDEAUX, GREEN, BLUE, GREY, IVORY, DOVE GREY, MINK BROWN, RUST, MIST, CREAM, DARK BROWN, BURGUNDY, SNOW, ASH GREY. METALLSTRUKTUR MATTSCHWARZ.

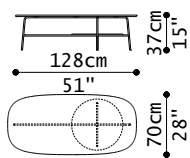

OVALER TISCH 128X70 H.37 MIT TOP LACKIERT, METALLSTRUKTUR

1MA3TAVOVH35D

Z1	2.437,00
----	----------

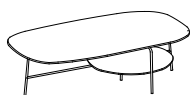

1MA3TAVOVH35D

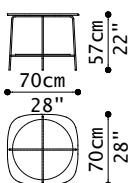

QUADRATISCHER TISCH 70X70 H.57 MIT TOP LACKIERT, METALLSTRUKTUR

1MA3TAVQH55D

Z1	1.797,00
----	----------



1MA3TAVQH55D

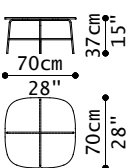

QUADRATISCHER TISCH 70X70 H.37 MIT TOP LACKIERT, METALLSTRUKTUR

1MA3TAVQH35

Z1	1.239,00
----	----------



1MA3TAVQH35

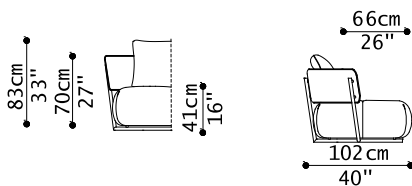

07 S78 N/E D. MOTIVI C.TION 03.2023

DIE STOFFVERSION IST ABZIEHBAR UND MAN KANN RÜCKENKISSEN, RÜCKENLEHNENCHASSIS UND SITZFLÄCHE MIT UNTERSCHIEDLICHEN STOFFEN BEZIEHEN. DIE GESTREIFTEN STOFFE SIND NUR FÜR DIE RÜCKENKISSEN GEEIGNET. DIE ELEMENTE WERDEN STANDARDMÄSSIG MIT ANTHRAZITGRAUEN RÜCKENSTÜTZEN UND FÜSSEN (H. 4 CM) AUS METALL GELIEFERT. ALS ALTERNATIVE ZU DEN METALLFÜSSEN, KÖNNEN DIE ELEMENTE MIT ABS-FÜSSEN (H. 6 CM) GELIEFERT WERDEN. AUF WUNSCH SIND DIE FÜSSE (AUS ABS ODER METALL) UND DIE RÜCKENSTÜTZEN MIT DEN FOLGENDEN OBERFLÄCHENBEHANDLUNGEN ERHÄLTICH: FRENCH BRONZE, GUN METAL, GLÄNZEND BRÜNIERT. DIESE HABEN EINEN PREISAUFSCHLAG VON 290,00 EUR PRO ELEMENT. FÜR DEN HOCKER (1MNCPFFR/2MNCPFFR) GIBT ES KEINE ERHÖHUNG.

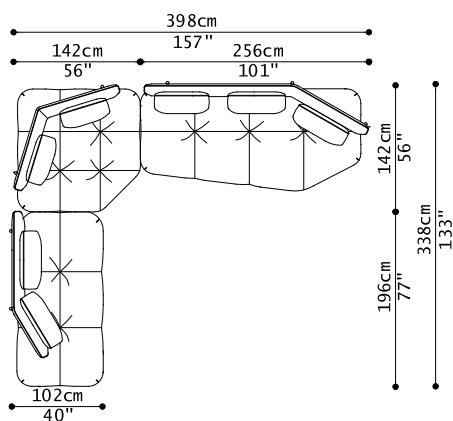

01MNCC1

- 1 ECKE
- 1 ZWEI SITZER MAXI SOFA LINKS
- 1 DREI SITZER SOFA RECHTS

01MNCC1		02MNCC1	
Cat.3	9.732,00	Cat.E	11.581,00
Cat.4	10.119,00	Cat.F	13.051,00
Cat.5	10.361,00	Cat.G	14.196,00
Cat.6	10.653,00	Cat.H	15.339,00
Cat.7	10.992,00	Cat.I	17.136,00
Cat.8	12.051,00	Cat.L	18.280,00
Cat.9	13.273,00	Cat.M	19.750,00
Cat.10	14.088,00		
Cat.11	15.003,00		
Cat.12	15.921,00		
Cat.13	17.040,00		

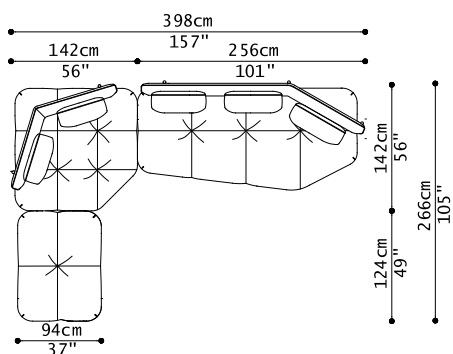

01MNCC2

- 1 ECKE
- 1 DREI SITZER SOFA RECHTS
- 1 RECHTECKIGER HOCKER

01MNCC2		02MNCC2	
Cat.3	8.247,00	Cat.E	9.806,00
Cat.4	8.558,00	Cat.F	11.023,00
Cat.5	8.752,00	Cat.G	11.971,00
Cat.6	8.987,00	Cat.H	12.918,00
Cat.7	9.259,00	Cat.I	14.406,00
Cat.8	10.131,00	Cat.L	15.353,00
Cat.9	11.113,00	Cat.M	16.571,00
Cat.10	11.768,00		
Cat.11	12.503,00		
Cat.12	13.240,00		
Cat.13	14.139,00		

07 S78 N/E D. MOTIVI C.TION 03.2023

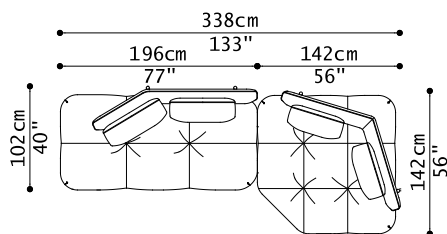

1 ECKE
1 ZWEI SITZER MAXI SOFA LINKS

01MNCC3

01MNCC3		02MNCC3	
Cat.3	5.799,00	Cat.E	6.869,00
Cat.4	6.023,00	Cat.F	7.724,00
Cat.5	6.163,00	Cat.G	8.390,00
Cat.6	6.332,00	Cat.H	9.055,00
Cat.7	6.529,00	Cat.I	10.100,00
Cat.8	7.150,00	Cat.L	10.765,00
Cat.9	7.858,00	Cat.M	11.620,00
Cat.10	8.330,00		
Cat.11	8.860,00		
Cat.12	9.392,00		
Cat.13	10.040,00		

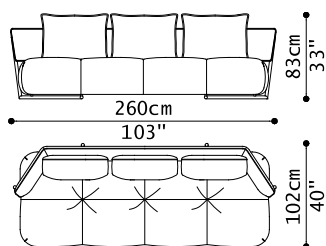

DREI SITZER SOFA

1MNCD3

1MNCD3		2MNCD3	
Cat.3	3.922,00	Cat.E	4.681,00
Cat.4	4.091,00	Cat.F	5.296,00
Cat.5	4.197,00	Cat.G	5.774,00
Cat.6	4.324,00	Cat.H	6.253,00
Cat.7	4.473,00	Cat.I	7.005,00
Cat.8	4.919,00	Cat.L	7.483,00
Cat.9	5.453,00	Cat.M	8.099,00
Cat.10	5.809,00		
Cat.11	6.210,00		
Cat.12	6.611,00		
Cat.13	7.100,00		

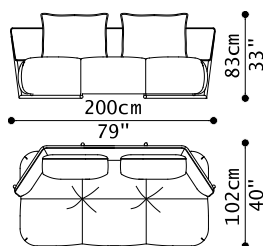

ZWEI SITZER MAXI SOFA

1MNCD2M

1MNCD2M		2MNCD2M	
Cat.3	3.315,00	Cat.E	3.866,00
Cat.4	3.455,00	Cat.F	4.329,00
Cat.5	3.542,00	Cat.G	4.689,00
Cat.6	3.646,00	Cat.H	5.048,00
Cat.7	3.768,00	Cat.I	5.614,00
Cat.8	4.139,00	Cat.L	5.974,00
Cat.9	4.577,00	Cat.M	6.436,00
Cat.10	4.870,00		
Cat.11	5.199,00		
Cat.12	5.527,00		
Cat.13	5.929,00		

07 S78 N/E D. MOTIVI C.TION 03.2023

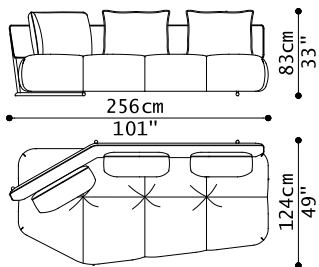

1MNCD3SX

DREI SITZER SOFA LINKS
DREI SITZER SOFA RECHTS

1MNCD3SX		2MNCD3SX	
1MNCD3DX		2MNCD3DX	
Cat.3	3.933,00	Cat.E	4.712,00
Cat.4	4.096,00	Cat.F	5.327,00
Cat.5	4.198,00	Cat.G	5.806,00
Cat.6	4.321,00	Cat.H	6.284,00
Cat.7	4.463,00	Cat.I	7.036,00
Cat.8	4.901,00	Cat.L	7.515,00
Cat.9	5.415,00	Cat.M	8.130,00
Cat.10	5.758,00		
Cat.11	6.143,00		
Cat.12	6.529,00		
Cat.13	7.000,00		

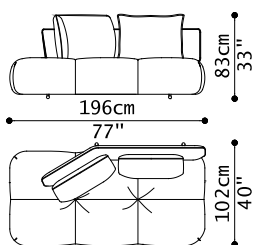

1MNCD2MSX

ZWEI SITZER MAXI SOFA LINKS
ZWEI SITZER MAXI SOFA RECHTS

1MNCD2MSX		2MNCD2MSX	
1MNCD2MDX		2MNCD2MDX	
Cat.3	2.944,00	Cat.E	3.448,00
Cat.4	3.060,00	Cat.F	3.865,00
Cat.5	3.133,00	Cat.G	4.189,00
Cat.6	3.221,00	Cat.H	4.513,00
Cat.7	3.323,00	Cat.I	5.022,00
Cat.8	3.642,00	Cat.L	5.346,00
Cat.9	4.009,00	Cat.M	5.762,00
Cat.10	4.254,00		
Cat.11	4.529,00		
Cat.12	4.805,00		
Cat.13	5.141,00		

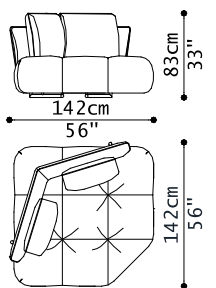

1MNCANGL

ECKE

1MNCANGL		2MNCANGL	
Cat.3	2.855,00	Cat.E	3.421,00
Cat.4	2.963,00	Cat.F	3.859,00
Cat.5	3.030,00	Cat.G	4.201,00
Cat.6	3.111,00	Cat.H	4.542,00
Cat.7	3.206,00	Cat.I	5.078,00
Cat.8	3.508,00	Cat.L	5.419,00
Cat.9	3.849,00	Cat.M	5.858,00
Cat.10	4.076,00		
Cat.11	4.331,00		
Cat.12	4.587,00		
Cat.13	4.899,00		

07 S78 N/E D. MOTIVI C.TION 03.2023

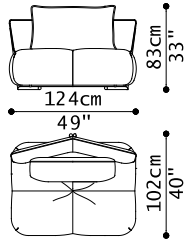

1MNCE1

ZENTRAL ELEMENT

1MNCE1		2MNCE1	
Cat.3	2.145,00	Cat.E	2.492,00
Cat.4	2.231,00	Cat.F	2.786,00
Cat.5	2.285,00	Cat.G	3.014,00
Cat.6	2.349,00	Cat.H	3.243,00
Cat.7	2.425,00	Cat.I	3.603,00
Cat.8	2.659,00	Cat.L	3.831,00
Cat.9	2.931,00	Cat.M	4.125,00
Cat.10	3.112,00		
Cat.11	3.315,00		
Cat.12	3.519,00		
Cat.13	3.768,00		

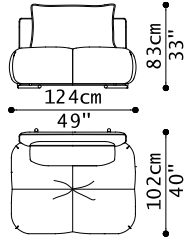

1MNCEB1

ZENTRAL ELEMENT B

1MNCEB1		2MNCEB1	
Cat.3	2.119,00	Cat.E	2.519,00
Cat.4	2.194,00	Cat.F	2.813,00
Cat.5	2.240,00	Cat.G	3.042,00
Cat.6	2.296,00	Cat.H	3.271,00
Cat.7	2.360,00	Cat.I	3.630,00
Cat.8	2.576,00	Cat.L	3.859,00
Cat.9	2.810,00	Cat.M	4.153,00
Cat.10	2.965,00		
Cat.11	3.141,00		
Cat.12	3.316,00		
Cat.13	3.530,00		

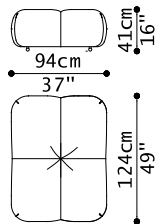

1MNCPPFR

RECHTECKIGER HOCKER

1MNCPPFR		2MNCPPFR	
Cat.3	1.459,00	Cat.E	1.673,00
Cat.4	1.499,00	Cat.F	1.837,00
Cat.5	1.524,00	Cat.G	1.964,00
Cat.6	1.555,00	Cat.H	2.092,00
Cat.7	1.590,00	Cat.I	2.292,00
Cat.8	1.722,00	Cat.L	2.419,00
Cat.9	1.849,00	Cat.M	2.583,00
Cat.10	1.934,00		
Cat.11	2.029,00		
Cat.12	2.124,00		
Cat.13	2.240,00		

07 S78 N/E D. MOTIVI C.TION 03.2023

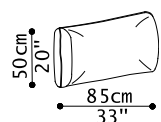

RÜCKENKISSEN 85X50 CM

1MNCCSH85

1MNCCSH85		2MNCCSH85	
Cat.3	162,00	Cat.E	241,00
Cat.4	181,00	Cat.F	307,00
Cat.5	194,00	Cat.G	359,00
Cat.6	209,00	Cat.H	411,00
Cat.7	226,00	Cat.I	493,00
Cat.8	263,00	Cat.L	545,00
Cat.9	325,00	Cat.M	611,00
Cat.10	367,00		
Cat.11	414,00		
Cat.12	460,00		
Cat.13	518,00		

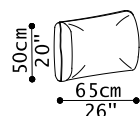

RÜCKENKISSEN 65X50 CM

1MNCCSH65

1MNCCSH65		2MNCCSH65	
Cat.3	150,00	Cat.E	205,00
Cat.4	169,00	Cat.F	257,00
Cat.5	182,00	Cat.G	298,00
Cat.6	197,00	Cat.H	339,00
Cat.7	214,00	Cat.I	403,00
Cat.8	251,00	Cat.L	444,00
Cat.9	313,00	Cat.M	496,00
Cat.10	354,00		
Cat.11	401,00		
Cat.12	448,00		
Cat.13	505,00		

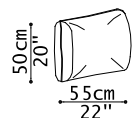

RÜCKENKISSEN 55X50 CM

1MNCCSH55

1MNCCSH55		2MNCCSH55	
Cat.3	106,00	Cat.E	173,00
Cat.4	117,00	Cat.F	222,00
Cat.5	124,00	Cat.G	260,00
Cat.6	133,00	Cat.H	299,00
Cat.7	143,00	Cat.I	359,00
Cat.8	165,00	Cat.L	397,00
Cat.9	200,00	Cat.M	446,00
Cat.10	224,00		
Cat.11	251,00		
Cat.12	277,00		
Cat.13	310,00		

07 S78 N/E D. MOTIVI C.TION 03.2023

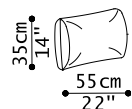

1MNCPR55

NIERENKISSEN 55X35 CM

1MNCPR55		2MNCPR55	
Cat.3	103,00	Cat.E	153,00
Cat.4	114,00	Cat.F	191,00
Cat.5	120,00	Cat.G	221,00
Cat.6	128,00	Cat.H	250,00
Cat.7	138,00	Cat.I	297,00
Cat.8	159,00	Cat.L	327,00
Cat.9	192,00	Cat.M	365,00
Cat.10	214,00		
Cat.11	239,00		
Cat.12	264,00		
Cat.13	295,00		



1MNCCO40

RUNDER KISSEN Ø40 CM

1MNCCO40		2MNCCO40	
Cat.3	75,00	Cat.E	96,00
Cat.4	84,00	Cat.F	115,00
Cat.5	90,00	Cat.G	130,00
Cat.6	97,00	Cat.H	144,00
Cat.7	105,00	Cat.I	168,00
Cat.8	122,00	Cat.L	183,00
Cat.9	151,00	Cat.M	202,00
Cat.10	170,00		
Cat.11	192,00		
Cat.12	214,00		
Cat.13	240,00		

RÜCKENLEHNE-CHASSIS AUS LEDER; VERBLEIBENDE TEILE AUS STOFF. DER GESAMTPREIS DES ELEMENTS WIRD DURCH DER SUMME DER TEILE AUSSTOFF UND LEDER GEGEBEN. DIE STOFFVERSION IST ABZIEHBAR UND MAN KANN RÜCKENKISSEN UND SITZ MIT UNTERSCHIEDLICHEN STOFFEN BEZIEHEN. GESTREIFTE STOFFE SIND NUR FÜR RÜCKENKISSEN GEEIGNET. DIE ELEMENTE WERDEN STANDARDMÄSSIG MIT ANTHRAXITGRAUEN RÜCKENSTÜTZEN UND FÜSSEN (H. 4 CM) AUS METALL GELIEFERT. ALS ALTERNATIVE ZU DEN METALLFÜSSEN, KÖNNEN DIE ELEMENTE MIT ABS-FÜSSEN (H. 6 CM) GELIEFERT WERDEN. AUF WUNSCH SIND DIE FÜSSE (AUS ABS ODER METALL) UND DIE RÜCKENSTÜTZEN MIT DEN FOLGENDEN OBERFLÄCHENBEHANDLUNGEN ERHÄLTlich: FRENCH BRONZE, GUN METAL, GLÄNZEND BRÜNIERT. DIESE HABEN EINEN PREISAUFSCHLAG VON 290,00 EUR PRO ELEMENT.

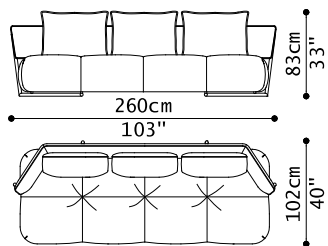

3MNCD3

DREI SITZER SOFA

3MNCD3 TEIL STOFF		3MNCD3 TEIL LEDER	
Cat.3	3.849,00	Cat.E	234,00
Cat.4	3.969,00	Cat.F	436,00
Cat.5	4.059,00	Cat.G	528,00
Cat.6	4.149,00	Cat.H	662,00
Cat.7	4.270,00	Cat.I	922,00
Cat.8	4.390,00	Cat.L	1.040,00
Cat.9	4.750,00	Cat.M	1.191,00
Cat.10	4.990,00		
Cat.11	5.260,00		
Cat.12	5.531,00		
Cat.13	5.861,00		

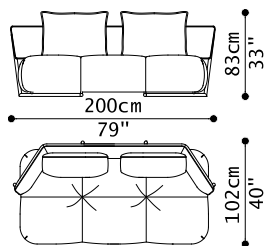

3MNCD2M

ZWEI SITZER MAXI SOFA

3MNCD2M TEIL STOFF		3MNCD2M TEIL LEDER	
Cat.3	3.255,00	Cat.E	190,00
Cat.4	3.346,00	Cat.F	353,00
Cat.5	3.414,00	Cat.G	428,00
Cat.6	3.481,00	Cat.H	537,00
Cat.7	3.572,00	Cat.I	748,00
Cat.8	3.662,00	Cat.L	843,00
Cat.9	3.934,00	Cat.M	965,00
Cat.10	4.114,00		
Cat.11	4.318,00		
Cat.12	4.521,00		
Cat.13	4.770,00		

MONCHERI MIX

Währung: EUR

alberta
Made in Italy

07 S78 N/E D. MOTIVI C.TION 03.2023

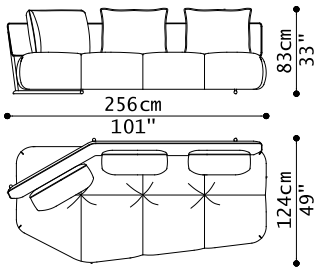

3MNC3D3SX

DREI SITZER SOFA ARMLEHNE LINKS
DREI SITZER SOFA ARMLEHNE RECHTS

3MNC3D3SX		3MNC3D3SX	
3MNC3D3DX TEIL STOFF		3MNC3D3DX TEIL LEDER	
Cat.3	3.913,00	Cat.E	195,00
Cat.4	4.038,00	Cat.F	362,00
Cat.5	4.131,00	Cat.G	439,00
Cat.6	4.224,00	Cat.H	551,00
Cat.7	4.349,00	Cat.I	767,00
Cat.8	4.473,00	Cat.L	865,00
Cat.9	4.846,00	Cat.M	990,00
Cat.10	5.095,00		
Cat.11	5.375,00		
Cat.12	5.654,00		
Cat.13	5.996,00		

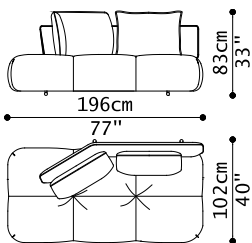

3MNC2D2MSX

ZWEI SITZER MAXI SOFA ARMLEHNE LINKS
ZWEI SITZER MAXI SOFA ARMLEHNE
RECHTS

3MNC2D2MSX		3MNC2D2MSX	
3MNC2D2MDX TEIL STOFF		3MNC2D2MDX TEIL LEDER	
Cat.3	2.912,00	Cat.E	118,00
Cat.4	3.003,00	Cat.F	220,00
Cat.5	3.071,00	Cat.G	267,00
Cat.6	3.138,00	Cat.H	334,00
Cat.7	3.229,00	Cat.I	466,00
Cat.8	3.319,00	Cat.L	525,00
Cat.9	3.591,00	Cat.M	601,00
Cat.10	3.772,00		
Cat.11	3.975,00		
Cat.12	4.179,00		
Cat.13	4.427,00		

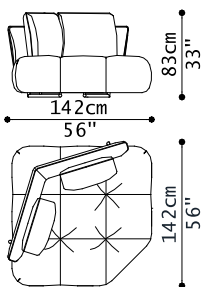

3MNCANGL

ECKE

3MNCANGL TEIL STOFF		3MNCANGL TEIL LEDER	
Cat.3	2.747,00	Cat.E	138,00
Cat.4	2.828,00	Cat.F	257,00
Cat.5	2.889,00	Cat.G	311,00
Cat.6	2.950,00	Cat.H	390,00
Cat.7	3.032,00	Cat.I	544,00
Cat.8	3.113,00	Cat.L	613,00
Cat.9	3.357,00	Cat.M	702,00
Cat.10	3.519,00		
Cat.11	3.702,00		
Cat.12	3.885,00		
Cat.13	4.108,00		

07 S78 N/E D. MOTIVI C.TION 03.2023

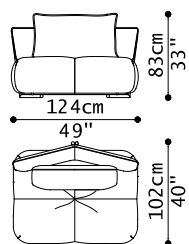

3MNCE1

ZENTRAL ELEMENT

3MNCE1 TEIL STOFF		3MNCE1 TEIL LEDER	
Cat.3	2.011,00	Cat.E	98,00
Cat.4	2.071,00	Cat.F	183,00
Cat.5	2.115,00	Cat.G	222,00
Cat.6	2.160,00	Cat.H	279,00
Cat.7	2.219,00	Cat.I	388,00
Cat.8	2.278,00	Cat.L	438,00
Cat.9	2.456,00	Cat.M	501,00
Cat.10	2.575,00		
Cat.11	2.709,00		
Cat.12	2.842,00		
Cat.13	3.005,00		

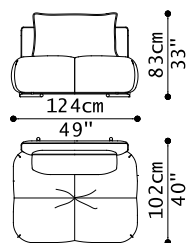

3MNCEB1

ZENTRAL ELEMENT B

3MNCEB1 TEIL STOFF		3MNCEB1 TEIL LEDER	
Cat.3	2.029,00	Cat.E	98,00
Cat.4	2.088,00	Cat.F	183,00
Cat.5	2.132,00	Cat.G	222,00
Cat.6	2.177,00	Cat.H	279,00
Cat.7	2.236,00	Cat.I	388,00
Cat.8	2.296,00	Cat.L	438,00
Cat.9	2.474,00	Cat.M	501,00
Cat.10	2.592,00		
Cat.11	2.726,00		
Cat.12	2.859,00		
Cat.13	3.023,00		

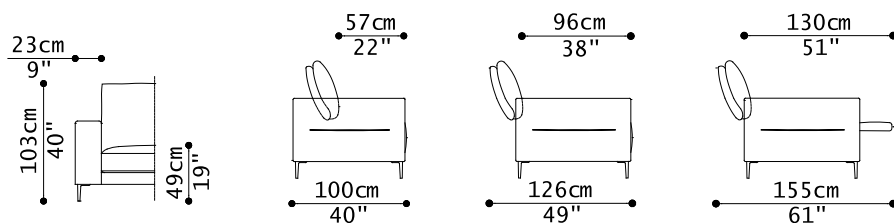

07 S78 N/E D. MOTIVI C.TION 03.2023

JEDES ELEMENT IST MIT EINEM MECHANISMUS ZUR EINSTELLUNG DER POSITION DER RÜCKENLEHNE AUSGESTATTET. EINIGE ELEMENTE SIND AUCH MIT EINEM RELAX-MECHANISMUS DER FUSSSTÜTZE AUSGESTATTET. FUSS AUS SCHWARZ NICKEL LACKIERTEM METALL, H. 16 CM.

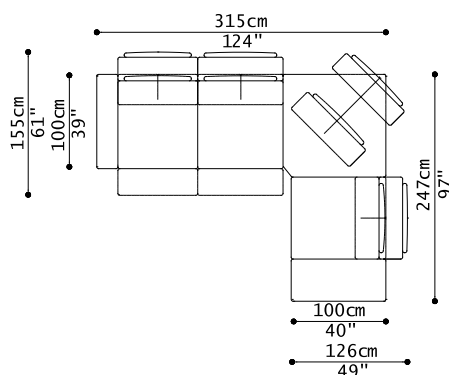

1 SPEZIELLES MAXI ECKELEMENT RECHTS
1 DREI SITZER SOFA ARMLEHNE LINKS MIT 2
RELAX-MECHANISMUS

02MOVC1

Cat.E	10.283,00
Cat.F	11.891,00
Cat.G	12.628,00
Cat.H	13.699,00
Cat.I	15.776,00
Cat.L	16.714,00
Cat.M	17.919,00

02MOVC1

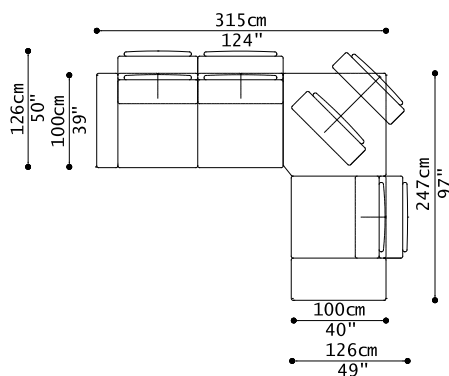

1 SPEZIELLES MAXI ECKELEMENT RECHTS
1 DREI SITZER SOFA ARMLEHNE LINKS

02MOVC2

Cat.E	9.382,00
Cat.F	10.949,00
Cat.G	11.667,00
Cat.H	12.710,00
Cat.I	14.733,00
Cat.L	15.647,00
Cat.M	16.821,00

02MOVC2

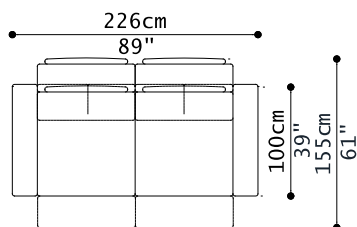

DREI SITZER SOFA MIT 2
RELAX-MECHANISMUS

2MOVD3S2R2

Cat.E	5.798,00
Cat.F	6.710,00
Cat.G	7.128,00
Cat.H	7.735,00
Cat.I	8.913,00
Cat.L	9.445,00
Cat.M	10.129,00

2MOVD3S2R2

07 S78 N/E D. MOTIVI C.TION 03.2023

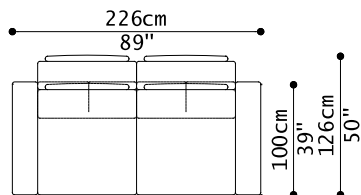

2MOVD3S2

DREI SITZER SOFA

2MOVD3S2

Cat.E	5.074,00
Cat.F	5.945,00
Cat.G	6.344,00
Cat.H	6.924,00
Cat.I	8.048,00
Cat.L	8.555,00
Cat.M	9.208,00

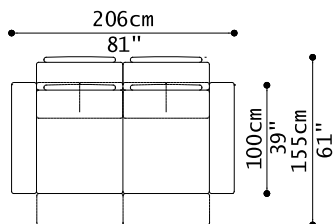

2MOVD2MS2R2

ZWEI SITZER MAXI SOFA MIT 2 RELAX-MECHANISMUS

2MOVD2MS2R2

Cat.E	5.377,00
Cat.F	6.225,00
Cat.G	6.614,00
Cat.H	7.180,00
Cat.I	8.275,00
Cat.L	8.770,00
Cat.M	9.407,00

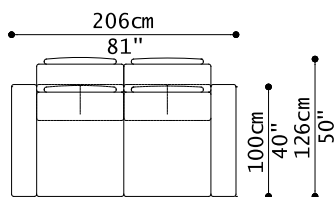

2MOVD2MS2

ZWEI SITZER MAXI SOFA

2MOVD2MS2

Cat.E	4.596,00
Cat.F	5.403,00
Cat.G	5.772,00
Cat.H	6.310,00
Cat.I	7.353,00
Cat.L	7.824,00
Cat.M	8.429,00

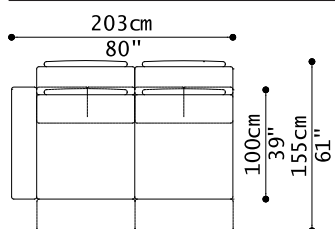

2MOVD3SXS2R2

DREI SITZER SOFA ARMLEHNE LINKS MIT 2 RELAX-MECHANISMUS
DREI SITZER SOFA ARMLEHNE RECHTS MIT 2 RELAX-MECHANISMUS

2MOVD3SXS2R2

2MOVD3DXS2R2

Cat.E	5.324,00
Cat.F	6.131,00
Cat.G	6.501,00
Cat.H	7.039,00
Cat.I	8.082,00
Cat.L	8.553,00
Cat.M	9.158,00

07 S78 N/E D. MOTIVI C.TION 03.2023

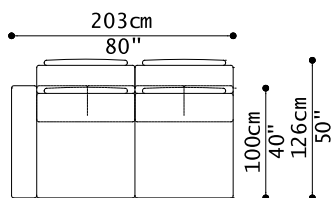

2MOVD3SXS2

DREI SITZER SOFA ARMLEHNE LINKS
DREI SITZER SOFA ARMLEHNE RECHTS

2MOVD3SXS2

2MOVD3DXS2

Cat.E	4.423,00
Cat.F	5.189,00
Cat.G	5.540,00
Cat.H	6.050,00
Cat.I	7.039,00
Cat.L	7.486,00
Cat.M	8.060,00

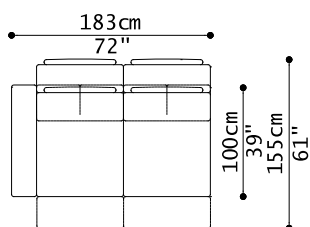

2MOVD2MSXS2R2

ZWEI SITZER MAXI SOFA ARMLEHNE LINKS
MIT 2 RELAX-MECHANISMUS
ZWEI SITZER MAXI SOFA ARMLEHNE
RECHTS MIT 2 RELAX-MECHANISMUS

2MOVD2MSXS2R2

2MOVD2MDXS2R2

Cat.E	4.852,00
Cat.F	5.595,00
Cat.G	5.936,00
Cat.H	6.432,00
Cat.I	7.393,00
Cat.L	7.827,00
Cat.M	8.384,00

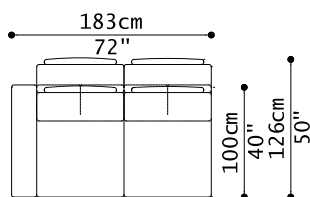

2MOVD2MSXS2

ZWEI SITZER MAXI SOFA ARMLEHNE LINKS
ZWEI SITZER MAXI SOFA ARMLEHNE
RECHTS

2MOVD2MSXS2

2MOVD2MDXS2

Cat.E	4.016,00
Cat.F	4.719,00
Cat.G	5.040,00
Cat.H	5.509,00
Cat.I	6.416,00
Cat.L	6.825,00
Cat.M	7.352,00

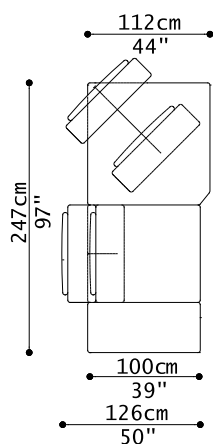

2MOVANGSMSXS2

SPEZIELLES MAXI ECKELEMENT LINKS
SPEZIELLES MAXI ECKELEMENT RECHTS

2MOVANGSMSXS2

2MOVANGSMDXS2

Cat.E	4.959,00
Cat.F	5.760,00
Cat.G	6.127,00
Cat.H	6.660,00
Cat.I	7.694,00
Cat.L	8.161,00
Cat.M	8.761,00

DIE STOFFVERSION IST NICHT ABNEHMBAR UND MAN KANN NUR MIT EINEM EINZELNEN STOFF BEZOGEN WERDEN. GESTREIFTE STOFFE ODER STOFFE MIT MUSTERN EIGNEN SICH NICHT FÜR DIESES MODELL.

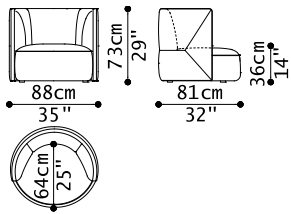

1NAOP

SESSEL

1NAOP		2NAOP	
Cat.3	1.673,00	Cat.E	1.871,00
Cat.4	1.722,00	Cat.F	2.133,00
Cat.5	1.758,00	Cat.G	2.253,00
Cat.6	1.795,00	Cat.H	2.428,00
Cat.7	1.844,00	Cat.I	2.766,00
Cat.8	1.893,00	Cat.L	2.918,00
Cat.9	2.040,00	Cat.M	3.115,00
Cat.10	2.138,00		
Cat.11	2.248,00		
Cat.12	2.358,00		
Cat.13	2.492,00		

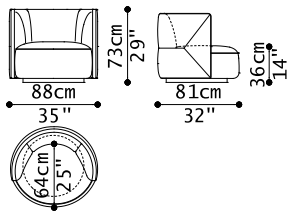

1NAOPGR

DREHSESSEL

1NAOPGR		2NAOPGR	
Cat.3	1.951,00	Cat.E	2.148,00
Cat.4	2.000,00	Cat.F	2.410,00
Cat.5	2.037,00	Cat.G	2.530,00
Cat.6	2.073,00	Cat.H	2.704,00
Cat.7	2.122,00	Cat.I	3.042,00
Cat.8	2.171,00	Cat.L	3.195,00
Cat.9	2.318,00	Cat.M	3.391,00
Cat.10	2.416,00		
Cat.11	2.526,00		
Cat.12	2.636,00		
Cat.13	2.771,00		

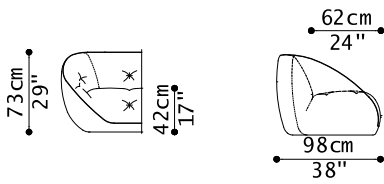

07 S78 N/E D. MOTIVI C.TION 03.2023

DIE STOFFVERSION IST ABNEHMBAR. DIESES MODELL MIT ABNEHMBAREN BEZÜGEN UND MIT EINEM EINFARBIGEN STOFF BEZOGEN WERDEN KÖNNEN. NICHT IN KUNSTLEDER VERFUEGBAR. WENDEN SIE SICH AN EINEN POLSTERER, UM DIE BEZUEGE ZU ENTFERNEN.

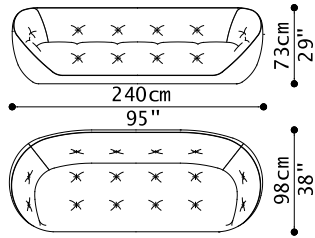

1NUVD3

DREI SITZER SOFA

1NUVD3		2NUVD3	
Cat.3	3.405,00	Cat.E	4.101,00
Cat.4	3.505,00	Cat.F	4.716,00
Cat.5	3.567,00	Cat.G	4.997,00
Cat.6	3.642,00	Cat.H	5.407,00
Cat.7	3.841,00	Cat.I	6.202,00
Cat.8	4.008,00	Cat.L	6.561,00
Cat.9	4.319,00	Cat.M	7.022,00
Cat.10	4.526,00		
Cat.11	4.759,00		
Cat.12	4.992,00		
Cat.13	5.277,00		

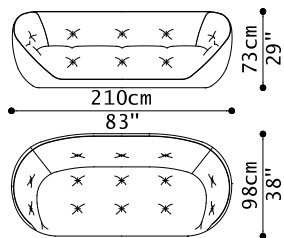

1NUVD2M

ZWEI SITZER MAXI SOFA

1NUVD2M		2NUVD2M	
Cat.3	2.996,00	Cat.E	3.715,00
Cat.4	3.087,00	Cat.F	4.263,00
Cat.5	3.144,00	Cat.G	4.514,00
Cat.6	3.212,00	Cat.H	4.880,00
Cat.7	3.390,00	Cat.I	5.588,00
Cat.8	3.542,00	Cat.L	5.908,00
Cat.9	3.826,00	Cat.M	6.319,00
Cat.10	4.015,00		
Cat.11	4.228,00		
Cat.12	4.441,00		
Cat.13	4.701,00		

07 S78 N/E D. MOTIVI C.TION 03.2023

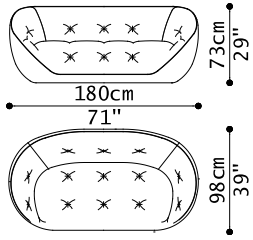

1NUVD2

ZWEI SITZER SOFA

1NUVD2		2NUVD2	
Cat.3	2.700,00	Cat.E	3.350,00
Cat.4	2.782,00	Cat.F	3.832,00
Cat.5	2.833,00	Cat.G	4.053,00
Cat.6	2.895,00	Cat.H	4.374,00
Cat.7	3.056,00	Cat.I	4.996,00
Cat.8	3.193,00	Cat.L	5.277,00
Cat.9	3.450,00	Cat.M	5.638,00
Cat.10	3.622,00		
Cat.11	3.815,00		
Cat.12	4.008,00		
Cat.13	4.243,00		

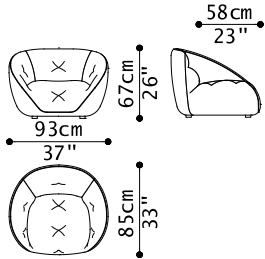

1NUVP

SESSEL

1NUVP		2NUVP	
Cat.3	1.737,00	Cat.E	2.060,00
Cat.4	1.795,00	Cat.F	2.333,00
Cat.5	1.831,00	Cat.G	2.459,00
Cat.6	1.875,00	Cat.H	2.641,00
Cat.7	1.983,00	Cat.I	2.993,00
Cat.8	2.078,00	Cat.L	3.153,00
Cat.9	2.259,00	Cat.M	3.358,00
Cat.10	2.380,00		
Cat.11	2.516,00		
Cat.12	2.652,00		
Cat.13	2.818,00		

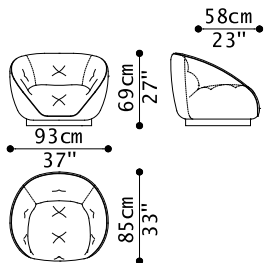

1NUVPGR

DREHSESSEL

1NUVPGR		2NUVPGR	
Cat.3	2.034,00	Cat.E	2.357,00
Cat.4	2.092,00	Cat.F	2.630,00
Cat.5	2.128,00	Cat.G	2.755,00
Cat.6	2.172,00	Cat.H	2.938,00
Cat.7	2.289,00	Cat.I	3.290,00
Cat.8	2.387,00	Cat.L	3.450,00
Cat.9	2.568,00	Cat.M	3.654,00
Cat.10	2.689,00		
Cat.11	2.825,00		
Cat.12	2.960,00		
Cat.13	3.127,00		

07 S78 N/E D. MOTIVI C.TION 03.2023

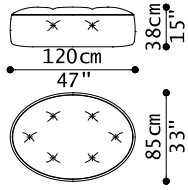

1NUVPFFVG

GROSSER OVALER HOCKER

1NUVPFFVG		2NUVPFFVG	
Cat.3	1.051,00	Cat.E	1.277,00
Cat.4	1.087,00	Cat.F	1.468,00
Cat.5	1.110,00	Cat.G	1.556,00
Cat.6	1.137,00	Cat.H	1.683,00
Cat.7	1.203,00	Cat.I	1.931,00
Cat.8	1.261,00	Cat.L	2.042,00
Cat.9	1.373,00	Cat.M	2.186,00
Cat.10	1.448,00		
Cat.11	1.531,00		
Cat.12	1.615,00		
Cat.13	1.718,00		

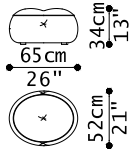

1NUVPFFV

OVALER HOCKER

1NUVPFFV		2NUVPFFV	
Cat.3	686,00	Cat.E	785,00
Cat.4	702,00	Cat.F	862,00
Cat.5	713,00	Cat.G	897,00
Cat.6	725,00	Cat.H	949,00
Cat.7	762,00	Cat.I	1.049,00
Cat.8	791,00	Cat.L	1.094,00
Cat.9	842,00	Cat.M	1.152,00
Cat.10	876,00		
Cat.11	915,00		
Cat.12	953,00		
Cat.13	1.001,00		

Auswahl (Marmor): Mar.NATURAL DOVER WHITE (X1), Mar.MAGIC BROWN (X1), Mar.ARBESQUE PURPLE (X1), Mar.DAINO REALE (X2), Mar.MARQUINA BLACK (X2), Mar.EMPERADOR BROWN (X3), Mar.NATURAL TRAVERTINO (X3), Mar.CALACATTA WHITE (X4), Mar.VERDE ISSORIE (X4), Mar.CREAM CALACATTA (X4). LACKIERTBEARBEITUNG- FARBEN ZUR AUSWAHL: BORDEAUX, GREEN, BLUE, GREY, IVORY, DOVE GREY, MINK BROWN, RUST, MIST, CREAM, DARK BROWN, BURGUNDY, SNOW, ASH GREY. BASIS AUS METALL- Auswahl: FRENCH BRONZE, GUN METAL, POLIERT BRÜNIERT.

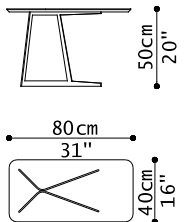

1PHISER

SEITENTISCH MIT TOP AUS MARMOR, BASIS AUS METALL

1PHISER	
X1	1.707,00
X2	1.384,00
X3	1.526,00
X4	1.707,00

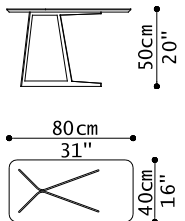

1PHISERL

SEITENTISCH MIT TOP LACKIERT, BASIS AUS METALL

1PHISERL	
Z1	1.151,00

Auswahl (Marmor): Mar.NATURAL DOVER WHITE (X1), Mar.MAGIC BROWN (X1), Mar.Arabesque Purple (X1), Mar.DAINO REALE (X2), Mar.MARQUINA BLACK (X2), Mar.EMPERADOR BROWN(X3), Mar.NATURAL TRAVERTINO (X3), Mar.CALACATTA WHITE (X4), Mar.VERDE ISSORIE (X4), Mar.CREAM CALACATTA (X4). BASIS AUS METALL- Auswahl: FRENCH BRONZE, GUN METAL, POLIERT BRÜNIERT.

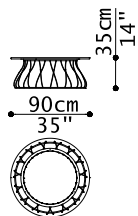

RUNDTISCH Ø90 H.35

1RO1TROT9035

X1	2.793,00
X2	1.913,00
X3	2.240,00
X4	2.824,00

1RO1TROT9035

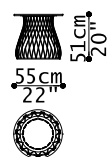

RUNDTISCH Ø55 H.51

1RO1TROT5551

X1	1.682,00
X2	1.086,00
X3	1.477,00
X4	1.695,00

1RO1TROT5551

LACKIERTBEARBEITUNG- FARBEN ZUR AUSWAHL: BORDEAUX, GREEN, BLUE, GREY, IVORY, DOVE GREY, MINK BROWN, RUST, MIST, CREAM, DARK BROWN, BURGUNDY, SNOW, ASH GREY. BASIS AUS METALL- Auswahl: FRENCH BRONZE, GUN METAL, POLIERT BRÜNIERT.

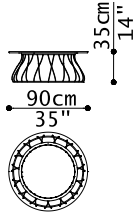

RUNDTISCH Ø90 H.35

1RO3TROT9035

Z1	1.551,00
----	----------

1RO3TROT9035



RUNDTISCH Ø55 H.51

1RO3TROT5551

Z1	962,00
----	--------

1RO3TROT5551

GLAS TOP. BASIS AUS METALL- Auswahl: FRENCH BRONZE, GUN METAL, POLIERT BRÜNIERT.

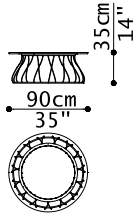

RUNDTISCH Ø90 H.35-GLAS TOP

1RO5TROT9035

1.306,00

1RO5TROT9035

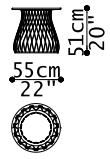

RUNDTISCH Ø55 H.51-GLAS TOP

1RO5TROT5551

895,00

1RO5TROT5551

DIE STOFF-VERSION IST ABNEHMBAR. DIESES MODELL KANN NUR MIT EINEM EINZELNEN STOFF BEZOGEN WERDEN. GESTREIFTE, KARRIERTE STOFFE ODER STOFFE MIT MUSTERN EIGNEN SICH NICHT FÜR DIESES MODELL. LIEFERBAR AUCH AUS KUNSTLEDER (NICHT ABNEHMBAR).

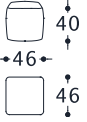
 <p>POUFFMRB</p>	<p>QUADRATISCHER HOCKER 46x46 CM</p>	POUFFMRB		POUFFPMBP	
		Cat.3	208,00	Cat.E	330,00
		Cat.4	231,00	Cat.F	428,00
		Cat.5	248,00	Cat.G	472,00
		Cat.6	266,00	Cat.H	537,00
		Cat.7	289,00	Cat.I	664,00
		Cat.8	312,00	Cat.L	721,00
		Cat.9	381,00	Cat.M	794,00
		Cat.10	427,00		
		Cat.11	479,00		
		Cat.12	531,00		
		Cat.13	595,00		

 <p>POUFFMRB</p>	<p>RECHTECKIGER HOCKER 66x56 CM</p>	POUFFMRB		POUFFPMBP	
		Cat.3	265,00	Cat.E	419,00
		Cat.4	290,00	Cat.F	557,00
		Cat.5	308,00	Cat.G	620,00
		Cat.6	326,00	Cat.H	711,00
		Cat.7	351,00	Cat.I	889,00
		Cat.8	376,00	Cat.L	970,00
		Cat.9	449,00	Cat.M	1.073,00
		Cat.10	499,00		
		Cat.11	554,00		
		Cat.12	609,00		
		Cat.13	677,00		

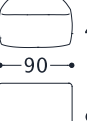
 <p>PFF90MRB</p>	<p>QUADRATISCHER HOCKER 90x90 CM</p>	PFF90MRB		PFF90PMBP	
		Cat.3	482,00	Cat.E	696,00
		Cat.4	526,00	Cat.F	949,00
		Cat.5	559,00	Cat.G	1.065,00
		Cat.6	592,00	Cat.H	1.233,00
		Cat.7	635,00	Cat.I	1.560,00
		Cat.8	679,00	Cat.L	1.708,00
		Cat.9	811,00	Cat.M	1.898,00
		Cat.10	899,00		
		Cat.11	998,00		
		Cat.12	1.097,00		
		Cat.13	1.218,00		

07 S78 N/E D. MOTIVI C.TION 03.2023

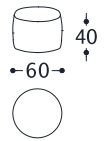

RUNDER HOCKER

1MRBPFFO

1MRBPFFO		2MBPFFO	
Cat.3	285,00	Cat.E	447,00
Cat.4	321,00	Cat.F	580,00
Cat.5	348,00	Cat.G	641,00
Cat.6	374,00	Cat.H	730,00
Cat.7	410,00	Cat.I	902,00
Cat.8	446,00	Cat.L	980,00
Cat.9	553,00	Cat.M	1.080,00
Cat.10	625,00		
Cat.11	705,00		
Cat.12	786,00		
Cat.13	884,00		

DIE STOFF-VERSION IST ABNEHMBAR. DIESES MODELL KANN NUR MIT EINEM EINZELNEN STOFF BEZOGEN WERDEN. GESTREIFTE STOFFE ODER STOFFE MIT MUSTERN EIGNEN SICH NUR FÜR KISSEN. MODELL AUS KUNSTLEDER NICHT VERFÜGBAR.

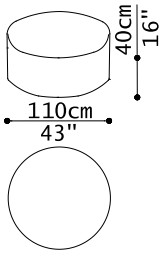

POUFFO99

RUNDER HOCKER Ø110 CM

POUFFO99		299PFFO	
Cat.3	697,00	Cat.E	821,00
Cat.4	737,00	Cat.F	978,00
Cat.5	767,00	Cat.G	1.051,00
Cat.6	796,00	Cat.H	1.156,00
Cat.7	836,00	Cat.I	1.359,00
Cat.8	876,00	Cat.L	1.451,00
Cat.9	995,00	Cat.M	1.569,00
Cat.10	1.075,00		
Cat.11	1.164,00		
Cat.12	1.254,00		
Cat.13	1.363,00		

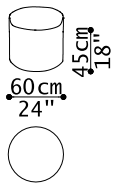

199POP

RUNDER KLEINER HOCKER

199POP		299POP	
Cat.3	370,00	Cat.E	442,00
Cat.4	394,00	Cat.F	532,00
Cat.5	413,00	Cat.G	573,00
Cat.6	431,00	Cat.H	632,00
Cat.7	455,00	Cat.I	748,00
Cat.8	479,00	Cat.L	800,00
Cat.9	551,00	Cat.M	867,00
Cat.10	600,00		
Cat.11	654,00		
Cat.12	708,00		
Cat.13	775,00		

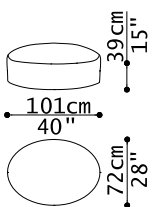

199PFFVG

GROSSER OVALER HOCKER

199PFFVG		299PFFVG	
Cat.3	634,00	Cat.E	723,00
Cat.4	670,00	Cat.F	851,00
Cat.5	696,00	Cat.G	909,00
Cat.6	723,00	Cat.H	994,00
Cat.7	759,00	Cat.I	1.159,00
Cat.8	794,00	Cat.L	1.234,00
Cat.9	901,00	Cat.M	1.330,00
Cat.10	972,00		
Cat.11	1.051,00		
Cat.12	1.131,00		
Cat.13	1.229,00		

07 S78 N/E D. MOTIVI C.TION 03.2023

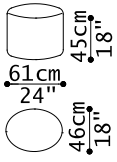

OVALER HOCKER 61X46 CM

POUFFOV99

POUFFOV99		299PFFV	
Cat.3	428,00	Cat.E	487,00
Cat.4	448,00	Cat.F	570,00
Cat.5	462,00	Cat.G	608,00
Cat.6	476,00	Cat.H	664,00
Cat.7	496,00	Cat.I	771,00
Cat.8	515,00	Cat.L	819,00
Cat.9	572,00	Cat.M	882,00
Cat.10	611,00		
Cat.11	654,00		
Cat.12	697,00		
Cat.13	750,00		

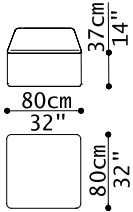

QUADRATISCHER HOCKER 80X80 CM

PFF8099

PFF8099		299PFFQ	
Cat.3	462,00	Cat.E	590,00
Cat.4	492,00	Cat.F	731,00
Cat.5	515,00	Cat.G	795,00
Cat.6	538,00	Cat.H	889,00
Cat.7	569,00	Cat.I	1.071,00
Cat.8	599,00	Cat.L	1.153,00
Cat.9	691,00	Cat.M	1.258,00
Cat.10	752,00		
Cat.11	821,00		
Cat.12	889,00		
Cat.13	973,00		

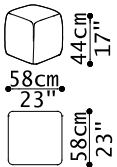

QUADRATISCHER GEWÖLSSTER HOCKER 58X58

POUFFQB99

POUFFQB99		299PFFB	
Cat.3	298,00	Cat.E	459,00
Cat.4	321,00	Cat.F	553,00
Cat.5	338,00	Cat.G	596,00
Cat.6	355,00	Cat.H	658,00
Cat.7	378,00	Cat.I	779,00
Cat.8	400,00	Cat.L	834,00
Cat.9	468,00	Cat.M	904,00
Cat.10	514,00		
Cat.11	565,00		
Cat.12	616,00		
Cat.13	679,00		

07 S78 N/E D. MOTIVI C.TION 03.2023

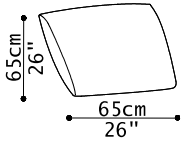

199CQ65

QUADRATISCHER KISSEN 65X65 CM

199CQ65		299CQ65	
Cat.3	115,00	Cat.E	180,00
Cat.4	128,00	Cat.F	251,00
Cat.5	137,00	Cat.G	283,00
Cat.6	147,00	Cat.H	330,00
Cat.7	160,00	Cat.I	421,00
Cat.8	173,00	Cat.L	462,00
Cat.9	211,00	Cat.M	514,00
Cat.10	236,00		
Cat.11	265,00		
Cat.12	294,00		
Cat.13	329,00		

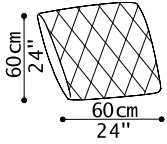

199CQ60T

GESTEPPT KISSEN AUS FEDER CM 60X60

199CQ60T		299CQ60T	
Cat.3	175,00	Cat.E	194,00
Cat.4	206,00	Cat.F	255,00
Cat.5	229,00	Cat.G	284,00
Cat.6	252,00	Cat.H	325,00
Cat.7	282,00	Cat.I	405,00
Cat.8	313,00	Cat.L	441,00
Cat.9	404,00	Cat.M	487,00
Cat.10	465,00		
Cat.11	534,00		
Cat.12	603,00		
Cat.13	687,00		

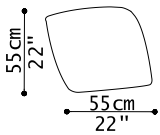

199CQ55P

QUADRATISCHER KISSEN AUS FEDER 55X55 CM

199CQ55P		299CQ55P	
Cat.3	97,00	Cat.E	130,00
Cat.4	108,00	Cat.F	173,00
Cat.5	117,00	Cat.G	192,00
Cat.6	125,00	Cat.H	221,00
Cat.7	137,00	Cat.I	276,00
Cat.8	148,00	Cat.L	301,00
Cat.9	182,00	Cat.M	332,00
Cat.10	205,00		
Cat.11	230,00		
Cat.12	256,00		
Cat.13	287,00		

07 S78 N/E D. MOTIVI C.TION 03.2023

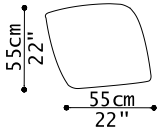

299CQ55PV

QUADRATISCHER KISSEN AUS FEDER
55X55 CM (ROHZUSCHNITT)

299CQ55PV	
Cat.E	130,00
Cat.F	173,00
Cat.G	192,00
Cat.H	221,00
Cat.I	276,00
Cat.L	301,00
Cat.M	332,00

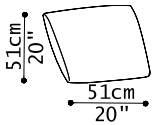

199CQ51P

QUADRATISCHER KISSEN AUS FEDER
51X51 CM

199CQ51P	
Cat.3	94,00
Cat.4	105,00
Cat.5	113,00
Cat.6	121,00
Cat.7	131,00
Cat.8	142,00
Cat.9	174,00
Cat.10	195,00
Cat.11	219,00
Cat.12	243,00
Cat.13	273,00

299CQ51P	
Cat.E	131,00
Cat.F	174,00
Cat.G	194,00
Cat.H	222,00
Cat.I	277,00
Cat.L	302,00
Cat.M	334,00

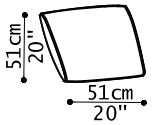

199CQ51GP

QUADRATISCHER KISSEN AUS FEDER MIT
GROSGRAIN CM 51X51

199CQ51GP	
Cat.3	98,00
Cat.4	108,00
Cat.5	116,00
Cat.6	124,00
Cat.7	135,00
Cat.8	145,00
Cat.9	177,00
Cat.10	199,00
Cat.11	223,00
Cat.12	247,00
Cat.13	276,00

299CQ51GP	
Cat.E	135,00
Cat.F	177,00
Cat.G	197,00
Cat.H	225,00
Cat.I	280,00
Cat.L	305,00
Cat.M	337,00

07 S78 N/E D. MOTIVI C.TION 03.2023

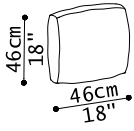

199CP

RUCKENKISSEN KLEINE

199CP		299CP	
Cat.3	77,00	Cat.E	132,00
Cat.4	88,00	Cat.F	191,00
Cat.5	96,00	Cat.G	218,00
Cat.6	104,00	Cat.H	258,00
Cat.7	115,00	Cat.I	334,00
Cat.8	125,00	Cat.L	369,00
Cat.9	157,00	Cat.M	413,00
Cat.10	179,00		
Cat.11	203,00		
Cat.12	227,00		
Cat.13	256,00		

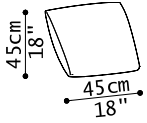

199CQ45

QUADRATISCHER KISSEN AUS FEDER
45X45 CM

199CQ45		299CQ45	
Cat.3	83,00	Cat.E	121,00
Cat.4	92,00	Cat.F	164,00
Cat.5	100,00	Cat.G	183,00
Cat.6	107,00	Cat.H	212,00
Cat.7	117,00	Cat.I	267,00
Cat.8	127,00	Cat.L	292,00
Cat.9	157,00	Cat.M	324,00
Cat.10	177,00		
Cat.11	199,00		
Cat.12	222,00		
Cat.13	249,00		

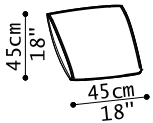

199CQ45G

QUADRATISCHER KISSEN AUS FEDER MIT
GROSGRAIN CM 45X45

199CQ45G		299CQ45G	
Cat.3	85,00	Cat.E	124,00
Cat.4	95,00	Cat.F	167,00
Cat.5	103,00	Cat.G	186,00
Cat.6	110,00	Cat.H	215,00
Cat.7	120,00	Cat.I	270,00
Cat.8	130,00	Cat.L	294,00
Cat.9	160,00	Cat.M	326,00
Cat.10	180,00		
Cat.11	202,00		
Cat.12	224,00		
Cat.13	252,00		

07 S78 N/E D. MOTIVI C.TION 03.2023

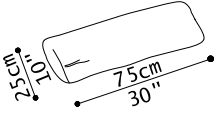

199PR

NIERENKISSEN

199PR		299PR	
Cat.3	99,00	Cat.E	118,00
Cat.4	114,00	Cat.F	152,00
Cat.5	124,00	Cat.G	168,00
Cat.6	135,00	Cat.H	190,00
Cat.7	149,00	Cat.I	234,00
Cat.8	163,00	Cat.L	254,00
Cat.9	206,00	Cat.M	280,00
Cat.10	234,00		
Cat.11	266,00		
Cat.12	298,00		
Cat.13	337,00		

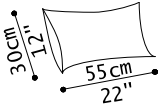

199PGB

NIERENKISSEN

199PGB		299PGB	
Cat.3	75,00	Cat.E	115,00
Cat.4	83,00	Cat.F	147,00
Cat.5	89,00	Cat.G	162,00
Cat.6	96,00	Cat.H	183,00
Cat.7	104,00	Cat.I	224,00
Cat.8	113,00	Cat.L	243,00
Cat.9	138,00	Cat.M	267,00
Cat.10	155,00		
Cat.11	175,00		
Cat.12	194,00		
Cat.13	217,00		

TS

STOFF H. 140 CM

TS	
Cat.3	48,00
Cat.4	72,00
Cat.5	90,00
Cat.6	108,00
Cat.7	132,00
Cat.8	156,00
Cat.9	209,00
Cat.10	253,00
Cat.11	302,00
Cat.12	352,00
Cat.13	412,00

PL

LEDER

PL	
Cat.E	105,00
Cat.F	143,00
Cat.G	171,00
Cat.H	217,00
Cat.I	275,00
Cat.L	310,00
Cat.M	355,00

LEDER

Sahara (Kat. E) Wertiges Rindsleder Narben, geschliffen auf einheitliche Stärke, im Fass gefärbt, mit einheitlicher Porenprägung „Dollaro Americano“. Mit wasserfester Endbehandlung.

Stärke 1.4 – 1.6mm.

Bob (Kat. F) Hochwertiges Rindsleder, korrigiertes Korn, pigmentiert Färbung, geschliffen auf einheitliche Stärke, Anilinleder fassgefärbt, mit einheitlicher Porenprägung „Dollaro Americano“. Mit wasserfester Endbehandlung.

Stärke 1.4 – 1.6mm.

Columbia (Kat. F) Wertiges Rindsleder Narben und Nubuk-Effekt Verarbeitung, Anilinleder fassgefärbt, fertig mit Wachsen und Paraffinen. **Das Leder muss nur mit Nubuckreinigungskit behandelt werden.**

Stärke 1.3 - 1.5 mm.

Dakota (Kat. F) Rindsleder Narben mit oberflächiger Retouchierung, im Fass gefärbt und mit Wasserfarben-Endbehandlung, mit leichter Prägung und charakteristischer Behandlung, die einen schönen Glanz geben.

Stärke 0.9 – 1.1 mm.

Ascott (Kat. G) Hochwertiges Rindsleder Narben, leicht retouchiert, im Fass gefärbt, mit glatter Oberfläche, mit wasserfester Endbehandlung.

Stärke 1,2 – 1.4 mm

Fjord (Kat. G) Hochwertiges Rindsleder Vollnarbig, im Fass gefärbt, Anilin mit natürlicher Charakteristik. Ein Leder mit hohem Wert und Qualität. Mit natürlicher, unregelmässiger Porung (mal grösser, mal kleiner), was den Wert und keinen Defekt darstellt.

Stärke 1.3 – 1.5mm.

Windsor (Kat. H) Hochwertiges Rindsleder Narben, leicht retouchiert, im Fass gefärbt, mit glatter Oberfläche, mit wasserfester Endbehandlung.

Stärke 1,2 – 1.4 mm

President (Kat.H) Rindsleder Vollnarbig, im Fass gefärbt, Anilin-Feinbearbeitung, natürlicher Porung mit hoher Stärke mit einem alten und matten Effekt gekennzeichnet. Die natürliche Porung ist nicht einheitlich (mal grösser, mal kleiner) Die natürliche unregelmässige Porung ist ein Wert und kein Defekt.

Stärke 1.3 – 1.5 mm.

Sensation (Kat. H) Europäische Rindsleder, Nubuk Verarbeitung, Chromgegerbt, Anilin Feinbearbeitung. Die spezielle Nubuk Verarbeitung verstärkt die Exklusivität noch mehr. Geschlossenen Mängel, Falten und Kratzer sind typische Merkmale eines natürlichen Artikels, die seine Originalität hervorheben. Durch eine Behandlung vor der Nubuk Bearbeitung, durch ein langes Handhausgeführtes Schleifen fühlt sich das Leder Sensation weich und wie samtig an. **Das Leder muss nur mit Nubuckreinigungskit behandelt werden.**

Stärke: 1.3 - 1.5 mm.

Tender (Kat. H) Rindleder mit Farbstoffen aus reinem Anilin im Fass gefärbt und fein bearbeitet. Das Lederhautaeussere praesentiert einen leicht nachgebesserten natuerlichen Narben mit Nabukbearbeitung, die dessen Exklusivitaet hervorhebt sowie sich besonders weich und samtig anfühlt. Das Leder der "Tender" Kollektion wird durch Handschmiegeln mit einem aufhellenden, matten, wasserabstossenden Effekt feinbearbeitet. Geschlossene Defekte, Farbtonveraenderungen, Narben und Krätzer zeigen: Das sind typische Eigenarten eines so originellen Artikels. **Dieses Leder muss nur mit Nubukkit gereinigt und behandelt werden.**

Stärke: 1.3 - 1.5 mm.

Coral (Kat. I) Coral Leder verkörpert die Essenz von Naturleder. Dank der Anilinverarbeitung mit hochwertigen Wachsen hat es ein einzigartiges Aussehen, das durch glänzende Reflexionen beim Bewegen gekennzeichnet ist. Diese Verarbeitung verleiht dem Leder eine außergewöhnliche Weichheit in der Haptik, die das Markenzeichen der besten Aniline auf dem Markt darstellt. Zusammenfassend ist Coral ein Lederprodukt von höchster Qualität, das durch seine Natürlichkeit und Leuchtkraft Aufmerksamkeit erregt. **Das Leder muss nur mit Nubukreinigungskit behandelt werden.**

Stärke: 1.2 - 1.4 mm.

Nabuk (Kat. I) Antiflecken-Rindsleder Vollnarbig, Nubuk-Verarbeitung, im Fass gefärbt mit Anilinfarben, mit aussergewöhnlicher Samtweichheit und Naturwärme. Die Scotchgard Protector-Behandlung garantiert Wasserrückabstossung und Schmutzwiderstand. Geschlossene Mängel, Farbtonänderungen, Falten und Krätzer sind tipische Merkmale eines natürlichen Artikels, die seine Originalität hervorheben. **Das Leder muss nur mit Nubukreinigungskit behandelt werden.**

Stärke 1.2 – 1.4 mm.

Bamboo (Kat. L) Antiflecken-Rindsleder Vollnarbig, Nubuk-Verarbeitung, im Fass gefärbt mit Anilinfarben, mit aussergewöhnlicher Samtweichheit und Naturwärme; von einem originellen Flechtdruck verziert. Die Scotchgard Protector-Behandlung garantiert Wasserrückabstossung und Schmutzwiderstand. Geschlossene Mängel, Farbtonänderungen, Falten und Krätzer sind tipische Merkmale eines natürlichen Artikels, die seine Originalität hervorheben. **Das Leder muss nur mit Nubukreinigungskit behandelt werden.**

Stärke 1.2 – 1.4 mm.

Raji (Kat. M) Antiflecken-Rindsleder Vollnarbig, Nubuk-Verarbeitung, im Fass gefärbt mit Anilinfarben, mit aussergewöhnlicher Samtweichheit und Naturwärme. Die Scotchgard Protector-Behandlung garantiert Wasserrückabstossung und Schmutzwiderstand. Das Leder wird weiter mit Paliletten nach der traditinellen Schneiderweise verziert. Geschlossene Mängel, Farbtonänderungen, Falten und Krätzer sind tipische Merkmale eines natürlichen Artikels, die seine Originalität hervorheben. **Das Leder muss nur mit Nubukreinigungskit behandelt werden.**

Stärke 1.2 – 1.4 mm.

Gerbung, Fattung, Färbung und Zurichtung entsprechen den UE-Richtlinien und werden im Sinne des biochemischen Gleichgewichts der Umwelt durchgeführt.

alberta
Made in Italy

Alberta Pacific Furniture Spa
Via Toniolo, 41 - 31028 Vazzola (TV) - ITALY
Tel. (0039) 0438 440440 - Fax (0039) 0438 441555
export@alberta.it
www.alberta.it